

PLANO Nº 0	HOJA Nº 1 de 1	PLANO: TRÁMITE DE AUDIENCIA DE DESLINDE	REFERENCIA ANTIGUA DES01/07/29/0009	REFERENCIA DES01/07/29/0009-DES10/01
---------------	-------------------	--	--	---

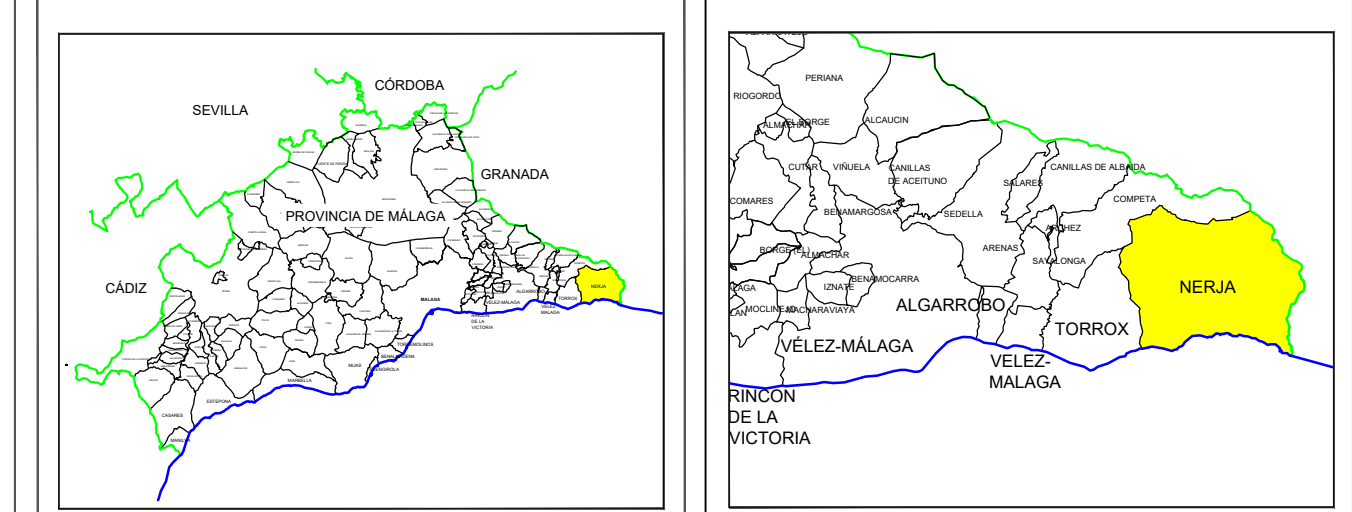

EXAMINADO Y CONFORME

El Jefe de Servicio: Juan José Valero Guerra

Vº Bº el Jefe de la Demarcación: Ángel González Castañeira

FECHA: la indicada en la firma electrónica

VÉRTICES POLIGONAL DEL DESLINDE				VÉRTICES POLIGONAL DE LA RIBERA DEL MAR			
Vértice	X	Y	Z	Vértice	X	Y	Z

INFORMACIÓN CARTOGRÁFICA

SISTEMA GEODÉSICO DE REFERENCIA: ETRS89
SISTEMA DE REPRESENTACIÓN CARTOGRÁFICA: U.T.M. - HURSO 30 N
ORIGEN DE ALTITUDES: NIVEL MEDIO DEL MAR EN ALICANTE
COORDENADAS U.T.M. ETRS89 EN MARCO DE HOJA

VUELO FOTOGRAMÉTRICO REALIZADO EN AGOSTO DE 2017
AEROTRANSLACIÓN PROPIA DE ESTE LEVANTAMIENTO
APOYO DE CAMPO REALIZADO EN ENERO-MAYO DE 2018
RESTITUCIÓN Y EDICIÓN REALIZADO EN SEPT 2017-MARZO 2018

SIGNOS CONVENCIONALES PARTICULARES

— LINEA DE AGUA	— LINEA DE OTROS DESLINDES	⊙ HITOS DESLINDE
— POLIGONAL DEL DESLINDE DEL D.P.M.T.	— LIMITE DE PARCELAS COLINDANTES	⊙ S.U. SUELO URBANO
— LINEA DE RIBERA DEL MAR	— LIMITE DE SUELO URBANO	⊙ S.N.U. SUELO NO URBANIZABLE
— LIMITE SERVIDUMBRE DE TRANSITO	— LIMITE DE TÉRMINO MUNICIPAL	⊙ S.U.P. SUELO URBANIZABLE PROGRAMADO
— LIMITE SERVIDUMBRE DE PROTECCIÓN	— LIMITE DE PROVINCIA	⊙ S.U.N.P. SUELO URBANIZABLE NO PROGRAMADO

NOTA: SI COINCIDE LA POLIGONAL DEL DESLINDE DE DPMT CON LA LINEA DE R.M. SÓLO SE GRAFICA LA PRIMERA

SIGNOS CONVENCIONALES GENERALES

● ÁRBOL / PALMERA	● FUENTE / SURGENCIA	● POSTE MADERA / POSTE METÁLICO / ANTENA
● BOCINA HIDROGRÁFICA / CASCADA / SIFÓN / SUMIDERO	● BUZÓN / CASITA TELEFÓNICA / BANCO	● PUNTO NAP / PUNTO NIVELACIÓN
● CAPTACIÓN / POZO	● CONTENEDOR / BOLIDADO / BORBONAL	● VÉRTICE PRESENTE / REGIONAL / ROI
	● FAROLA / SEMAFORO / POZO REGISTRO	● VÉRTICE TOPOGRÁFICO / PUNTO DE APOYO

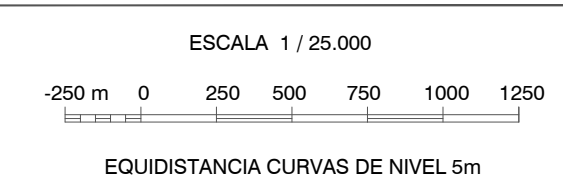

ASISTENCIA TÉCNICA:
Tragsatec

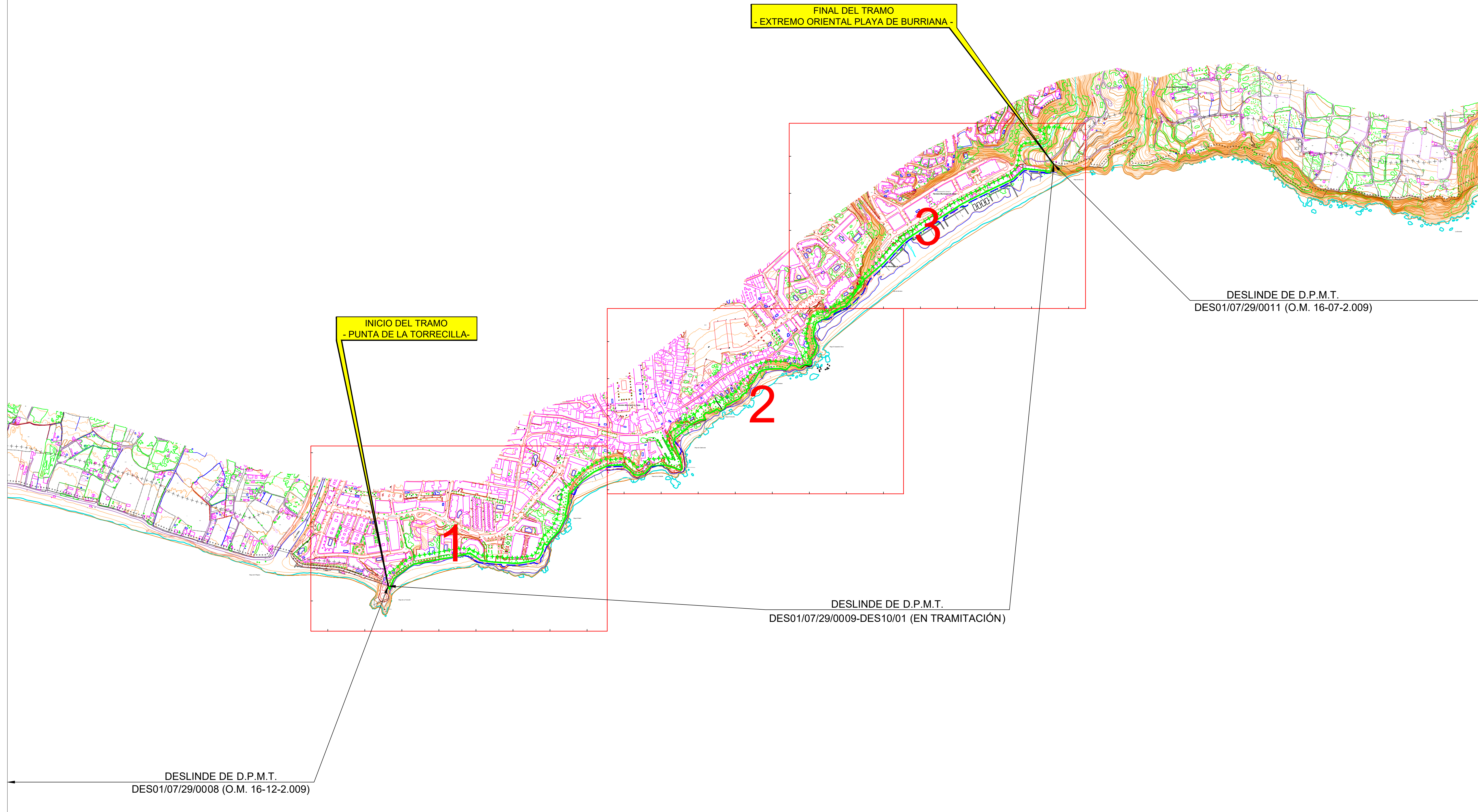
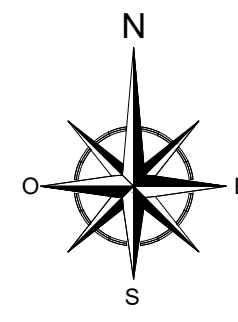

MINISTERIO
PARA LA TRANSICIÓN ECOLÓGICA
Y EL RETO DEMOGRÁFICO

DIRECCIÓN GENERAL DE LA COSTA Y EL MAR
Demarcación de Costas en Andalucía-Mediterráneo
(Málaga)

SERVICIO DE GESTIÓN DEL DOMINIO PÚBLICO

DESLINDE DEL DOMINIO PÚBLICO MARÍTIMO-TERRESTRE

Desde la Punta de la Torrecilla a extremo oriental de la playa de Burriana

TÉRMINO MUNICIPAL: NERJA

PLANO Nº	HOJA Nº	PLANO:	REFERENCIA ANTIGUA	REFERENCIA
1	1 de 1	TRÁMITE DE AUDIENCIA DE DESLINDE	DES01/07/29/0009	DES01/07/29/0009-DES10/01

HOJAS MAPA TOPOGRÁFICO NACIONAL 1:50.000

1039	1040	1041
1053	1054	1055
1067		

GRÁFICO DE DISTRIBUCIÓN DE HOJAS 1:5.000

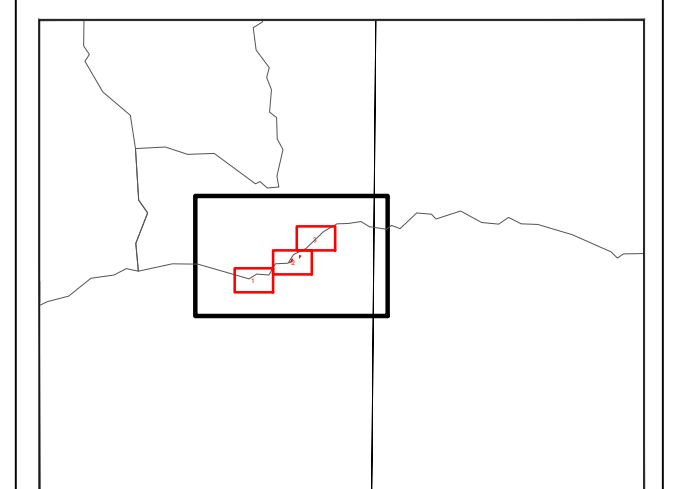

EXAMINADO Y CONFORME

El Jefe de Servicio: Juan José Valero Guerra

Vº Bº el Jefe de la Demarcación: Ángel González Castiñeira

FECHA: la indicada en la firma electrónica

VÉRTICES POLIGONAL DEL DESLINDE

Vértice X Y Z

VÉRTICES POLIGONAL DE LA RIBERA DEL MAR

Vértice X Y Z

INFORMACIÓN CARTOGRÁFICA

SISTEMA GEODÉSICO DE REFERENCIA: ETRS89
SISTEMA DE REPRESENTACIÓN CARTOGRÁFICA U.T.M. - H30D 30 N
ORIGEN DE ALTITUDES: NIVEL MEDIO DEL MAR EN ALICANTE
COORDENADAS U.T.M. ETRS89 EN MARCO DE HOJA

VUELO FOTOGRAMÉTRICO REALIZADO EN AGOSTO DE 2017
AGROTRIANGULACIÓN PROPIA DE ESTE LEVANTAMIENTO
APOYO DE CAMPO REALIZADO EN ENERO-MAYO DE 2018
RESTITUCIÓN Y EDICIÓN REALIZADO EN SEPT 2011-MARZO 2018

SIGNOS CONVENCIONALES PARTICULARES

LÍNEA DE AGUA	LÍNEA DE OTROS DESLINDES	HITOS DESLINDE
POLIGONAL DEL DESLINDE DEL D.P.M.T.	LÍMITE DE PARCELAS COLINDANTES	S.U. SUELO URBANO
LÍNEA DE RIBERA DEL MAR	LÍMITE DE SUELO URBANO	S.N.U. SUELO NO URBANIZABLE
LÍMITE SERVIDUMBRE DE TRANSITO	LÍMITE DE TÉRMINO MUNICIPAL	S.U.P. SUELO URBANIZABLE PROGRAMADO
LÍMITE SERVIDUMBRE DE PROTECCIÓN	LÍMITE DE PROVINCIA	S.U.N.P. SUELO URBANIZABLE NO PROGRAMADO

NOTA: SI COINCIDE LA POLIGONAL DEL DESLINDE DE DPMT CON LA LÍNEA DE R.M. SÓLO SE GRAFICA LA PRIMERA

SIGNOS CONVENCIONALES GENERALES

ARBOL / PALMERA	FUENTE / SURGENCIA	POSTE MADERA / POSTE METÁLICO / ANTENA
BOSA HERBOSA / CASCAIDA / SPÓN / SUMIDERO	BUDÓN / CABINA TELEFÓNICA / BANCO	PUNTO MAP / PUNTO DE RELACIÓN
CAPTACIÓN / POZO	CONTENEDOR / BARRIL / BARRILAL	VÉRTICE RESERVA REGIONAL / RD1
	FAROLA / SEMÁFORO / POZO REGISTRO	VÉRTICE TOPOGRÁFICO / PUNTO DE APOYO

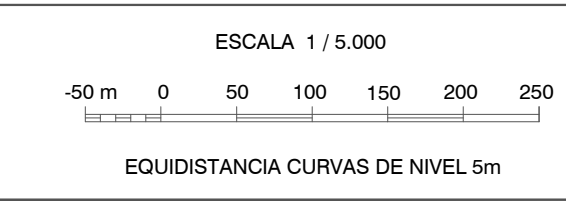

ASISTENCIA TÉCNICA:



PLANO Nº	HOJA Nº	PLANO: TRÁMITE DE ALIENACIÓN DE DESLINDE	REFERENCIA ANTIGUA	REFERENCIA
2	1 de 3		DES01/07/29/0009	DES01/07/29/0009-DES10/01

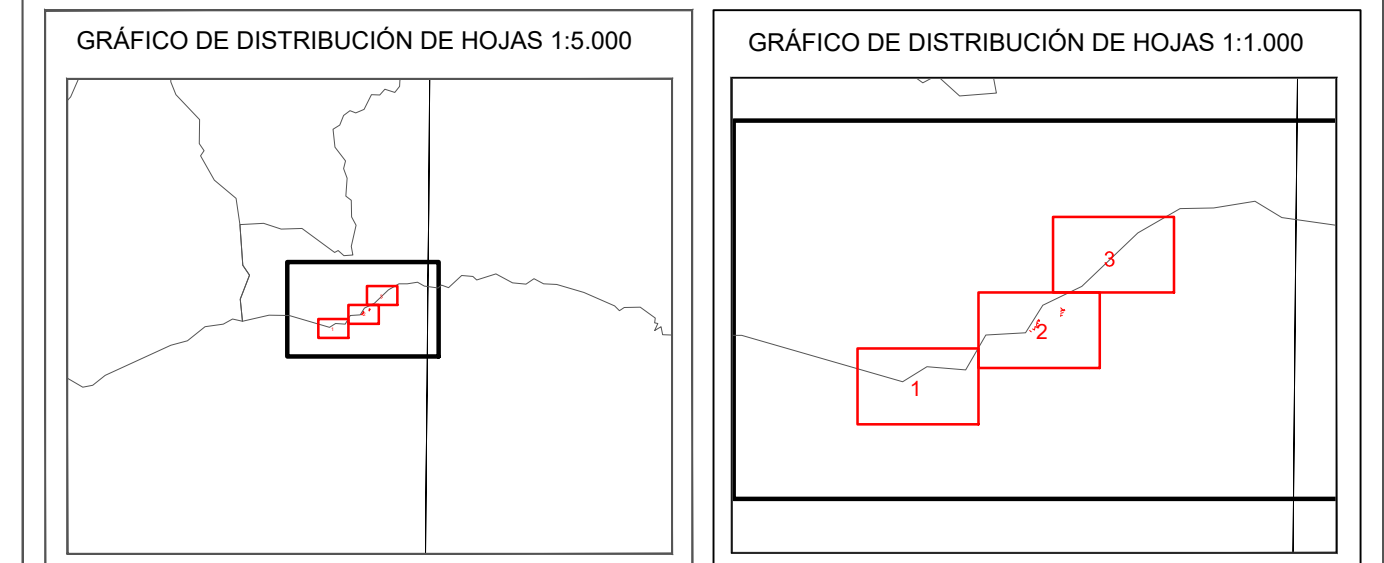

EXAMINADO Y CONFORME

El Jefe de Servicio: Juan José Valero Guerra
Vº Bº el Jefe de la Demarcación: Ángel González Castañeira

FECHA: la indicada en la firma electrónica

VÉRTICES POLIGONAL DEL DESLINDE			VÉRTICES POLIGONAL DE LA RIBERA DEL MAR		
Vertice	X	Y	Vertice	X	Y
M-1	421067.00	4066531.30	R-1-M-8	421243.11	4066619.36
M-2+H-2	421078.41	4066559.81	R-2	421250.99	4066620.82
M-3	421090.43	4066567.94	R-3	421257.86	4066621.90
M-4	421119.56	4066590.34	R-4	421267.20	4066621.95
M-5	421132.40	4066599.37	R-5	421276.44	4066620.60
M-6	421170.43	4066606.23	R-6	421281.19	4066618.92
M-7	421191.04	4066610.04	R-7	421284.92	4066617.47
M-8+R-1	421243.11	4066619.36	R-8	421293.35	4066615.57
M-9+H-5+H-5	421284.44	4066629.02	R-9	421304.73	4066605.27
M-10	421312.33	4066609.78	R-10	421319.20	4066602.04
M-11	421332.81	4066606.33	R-11	421335.32	4066600.48
M-12	421347.52	4066604.80	R-12	421345.06	4066599.67
M-13	421403.73	4066601.36	R-13	421357.84	4066598.65
M-14	421418.61	4066601.96	R-14	421368.60	4066598.24
M-15	421447.42	4066606.60	R-15	421370.96	4066593.68
M-16	421455.23	4066608.38	R-16	421374.57	4066592.22
M-17	421461.54	4066610.76	R-17	421380.86	4066594.17
M-18	421466.96	4066614.30	R-18	421382.84	4066597.13
M-19	421471.73	4066619.02	R-19	421393.16	4066596.41
M-20	421475.95	4066626.01	R-20	421405.64	4066596.13
M-21	421481.84	4066639.65	R-21	421415.00	4066596.46
M-22	421478.90	4066640.85	R-22	421424.32	4066597.31
M-23	421484.27	4066654.14	R-23	421448.07	4066601.39
M-24+R-33+H-55+H-1	421493.01	4066656.66	R-24	421457.97	4066603.56
M-25	421500.74	4066664.40	R-25	421463.60	4066600.37
M-26	421522.41	4066686.84	R-26	421471.86	4066602.43
M-27	421544.53	4066730.15	R-27	421475.35	4066607.88
M-28	421540.69	4066731.25	R-28	421474.85	4066614.34
M-29	421548.43	4066766.56	R-29	421477.94	4066617.92
M-30	421549.89	4066785.41	R-30	421479.48	4066620.65
M-31	421551.64	4066791.33	R-31	421483.81	4066629.85
M-32+R-34+H-53	421555.45	4066790.12	R-32	421487.78	4066638.84
M-33+R-38+H-52	421571.59	4066808.28	R-33+M-32+H-53	421493.01	4066650.69
M-34+H-51	421589.12	4066826.55	R-34+M-32+H-53	421555.45	4066790.12
M-35+H-50	421617.43	4066847.43	R-35	421566.26	4066786.84
M-36	421643.05	4066859.04	R-36	421572.01	4066801.36
			R-37	421574.81	4066806.27
			R-38+M-33+H-52	421571.59	4066808.28
			R-39	421652.86	4066863.48
			R-40	421653.44	4066860.54

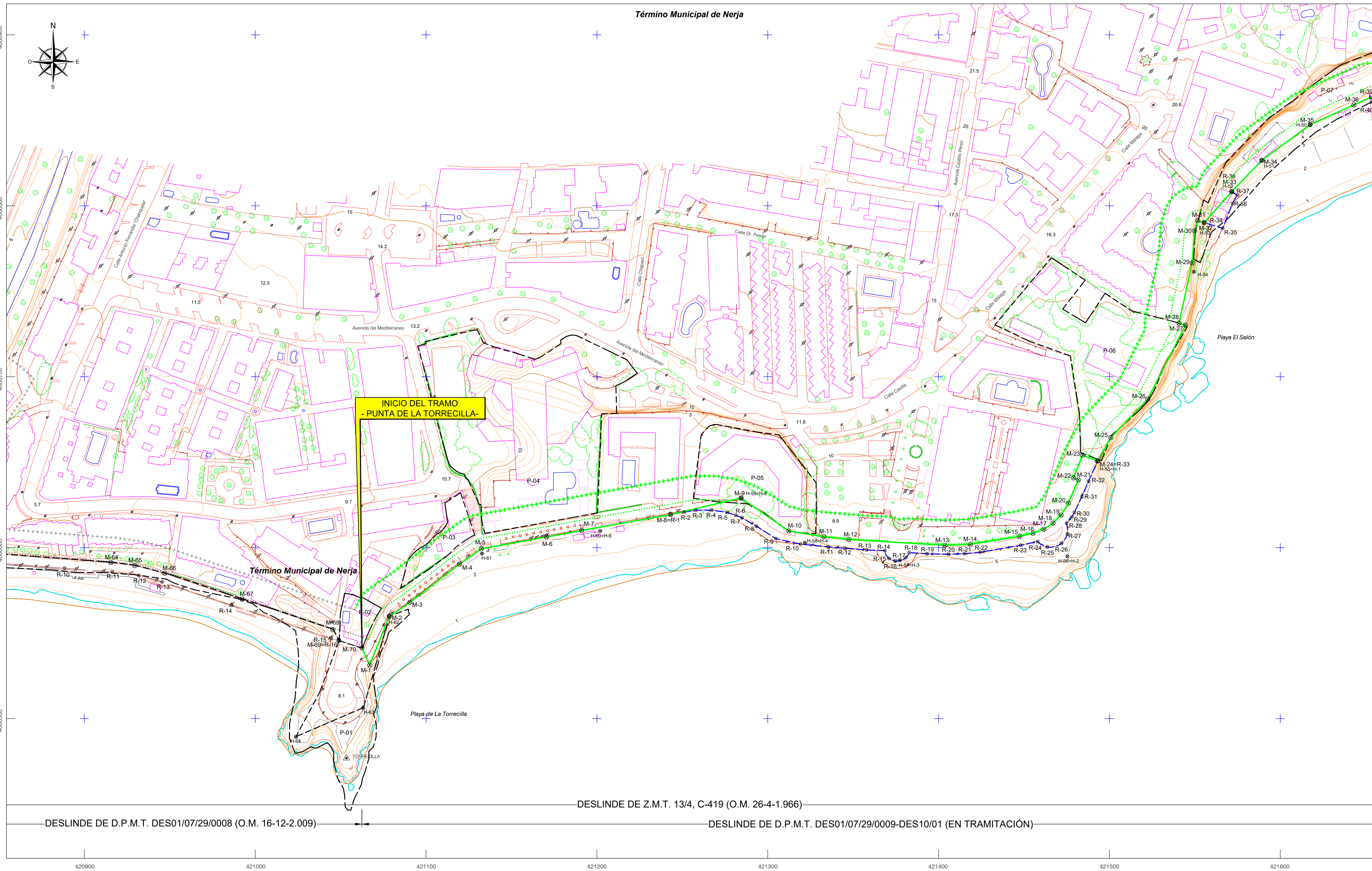

INFORMACIÓN CARTOGRÁFICA

SISTEMA GEODÉSICO DE REFERENCIA: ETRS89
SISTEMA DE REPRESENTACIÓN: CARTOGRAFÍA U.T.M. - H30D 30N
ORIGEN DE ACTIVIDADES: NIVEL MEDIO DEL MAR EN ALCANTANE
COORDENADAS U.T.M.: ETRS89 EN MARCO DE HOJA

VUELO FOTOGRAFÉTICO REALIZADO EN AGOSTO DE 2017
AEROTRIANGULACIÓN PRIMA DE ESTE LEVANTAMIENTO
APOYO DE CAMPO REALIZADO EN ENERO-ABRIL DE 2018
RESTITUCIÓN Y EDICIÓN REALIZADO EN SEPT 2017-MARZO 2018

SIGNOS CONVENCIONALES PARTICULARES

- LÍNEA DE AGUA
- POLIGONAL DEL DESLINDE DEL D.P.M.T.
- LÍNEA DE RIBERA DEL MAR
- LÍMITE SERVIDUMBRE DE TRANSITO
- LÍMITE SERVIDUMBRE DE PROTECCIÓN
- TERRENOS INNECESARIOS
- LÍNEA DE OTROS DESLINDES
- LÍMITE DE PARCELAS COLINDANTES
- LÍMITE DE SUELO URBANO
- LÍMITE DE TÉRMINO MUNICIPAL
- LÍMITE DE PROVINCIA
- HTOS DESLINDE
- S.U. SUELO URBANO
- S.N.U. SUELO NO URBANIZABLE
- S.U.P. SUELO URBANIZABLE PROGRAMADO
- S.U.N.P. SUELO URBANIZABLE NO PROGRAMADO

SIGNOS CONVENCIONALES GENERALES

- FUENTE / SURGENCIA
- BILZÓN / CABINA TELEFÓNICA / BANCO
- CONTENEDOR / BOLLARDO / INBORNAL
- FANOLA / SEMAFORO / POZO REGISTRADO
- POSTE MADERA / POSTE METÁLICO / ANTENA
- PUNTO NAP / PUNTO NIVELACIÓN
- VERTICE REGENTE / REGIONAL / ROI
- VERTICE TOPOGRÁFICO / PUNTO DE APOYO

ESCALA 1 / 1.000
EQUIDISTANCIA CURVAS DE NIVEL 1m

ASISTENCIA TÉCNICA:
Tragsatec

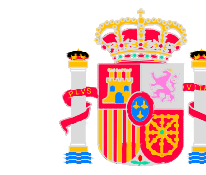

MINISTERIO
PARA LA TRANSICIÓN ECOLÓGICA
Y EL RETO DEMOGRÁFICO

DIRECCIÓN GENERAL DE LA COSTA Y EL MAR
Demarcación de Costas en Andalucía-Mediterráneo
(Málaga)

SERVICIO DE GESTIÓN DEL DOMINIO PÚBLICO

DESLINDE DEL DOMINIO PÚBLICO MARÍTIMO-TERRESTRE

Desde la Punta de la Torrecilla a extremo oriental de la playa de Burriana

TÉRMINO MUNICIPAL: NERJA

PLANO Nº	HOJA Nº	PLANO: TRÁMITE DE ALCIDENCIA DE DESLINDE	REFERENCIA ANTIGUA	REFERENCIA
2	2 de 3		DES01/07/29/0009	DES01/07/29/0009-DES10/01

GRÁFICO DE DISTRIBUCIÓN DE HOJAS 1:5.000



GRÁFICO DE DISTRIBUCIÓN DE HOJAS 1:1.000



EXAMINADO Y CONFORME

El Jefe de Servicio: Juan José Valero Guerra

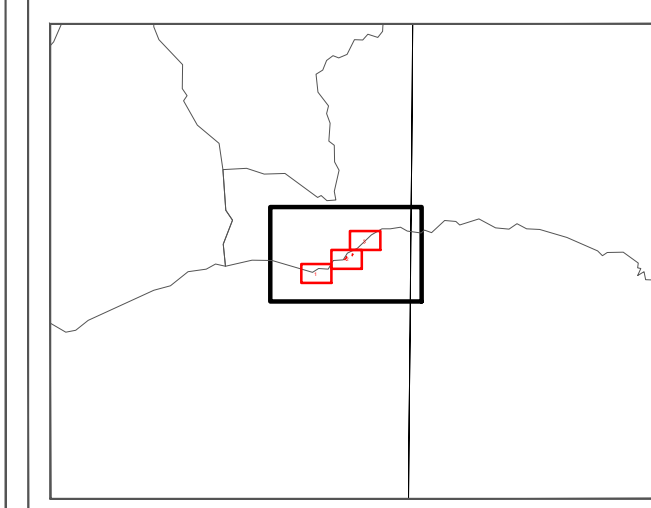
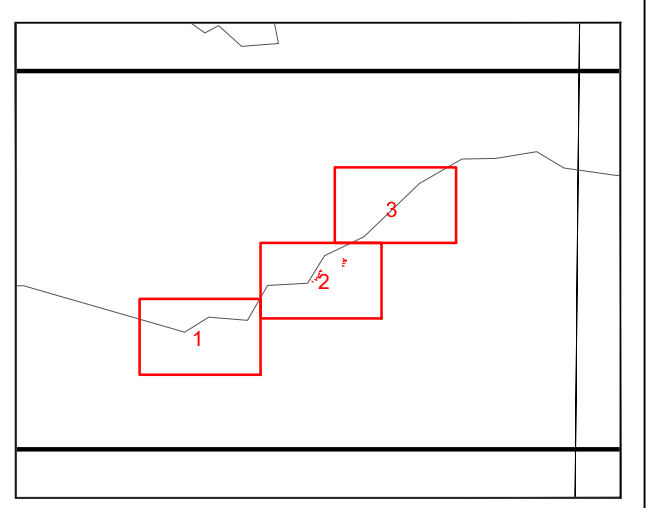
Vº Bº el Jefe de la Demarcación: Ángel González Castiñeira

FECHA: la indicada en la firma electrónica

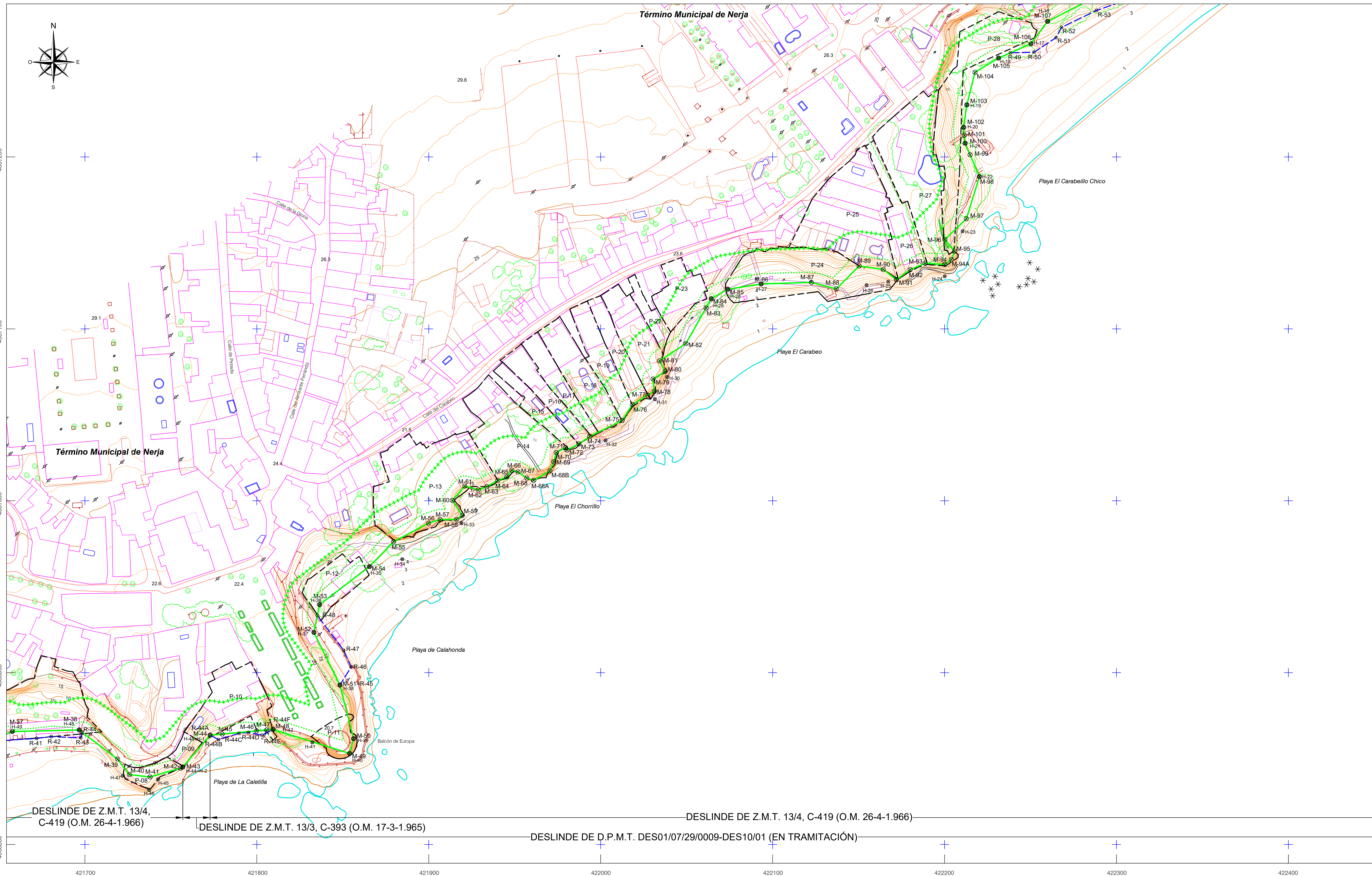

DESLINDE DE Z.M.T. 13/4,
C-419 (O.M. 26-4-1.966)

DESLINDE DE Z.M.T. 13/3, C-393 (O.M. 17-3-1.965)

DESLINDE DE Z.M.T. 13/4, C-419 (O.M. 26-4-1.966)

DESLINDE DE D.P.M.T. DES01/07/29/0009-DES10/01 (EN TRAMITACIÓN)

INFORMACIÓN CARTOGRÁFICA

SISTEMA GEODÉSICO DE REFERENCIA: ETRS89
SISTEMA DE REFERENCIA LOCAL: CARTOGRAFÍA U.T.M. - H30D 30N
ORIGEN DE ALTURAS: NIVEL MEDIO DEL MAR EN ALICANTE
COORDENADAS U.T.M.: ETRS89 EN MARCO DE HOJA

VUELO FOTOGRAFAMÉTRICO REALIZADO EN AGOSTO DE 2017
AEROFOTOLABORACIÓN Y PLANIFICACIÓN DE ESTE LEVANTAMIENTO
ARQUEO DE CAMPO REALIZADO EN ENERO-ABRIL DE 2018
RESTITUCIÓN Y EDICIÓN REALIZADO EN SEPT 2017-MARZO 2018

SIGNOS CONVENCIONALES PARTICULARES

—	LÍNEA DE AGUA	—	LÍNEA DE OTROS DESLINDES	⊙	HTOS DESLINDE
—	POLIGONAL DEL DESLINDE DEL D.P.M.T.	—	LÍMITE DE PARCELAS COLINDANTES	S.U.	SUELO URBANO
—	LÍNEA DE RIBERA DEL MAR	—	LÍMITE DE SUELO URBANO	S.U.N.	SUELO NO URBANIZABLE
—	LÍMITE SERVIDUMBRE DE TRANSITO	—	LÍMITE DE TÉRMINO MUNICIPAL	S.U.P.	SUELO URBANIZABLE PROGRAMADO
—	LÍMITE SERVIDUMBRE DE PROTECCIÓN	—	LÍMITE DE PROVINCIA	S.U.N.P.	SUELO URBANIZABLE NO PROGRAMADO
—	TERRENOS INNECESARIOS	—			

NOTA: SI COINCIDE LA POLIGONAL DEL DESLINDE DE DPMT CON LA LÍNEA DE R.M. SÓLO SE GRAFICA LA PRIMERA

SIGNOS CONVENCIONALES GENERALES

●	ÁRBOL / PALMERA	●	FUENTE / SURGENCIA	●	POSTE MADERA / POSTE METÁLICO / ANTENA
○	Boca HIDROGRÁFICA / CASACA / BÓN / SUMIDERO	□	BILZÓN / CABINA TELEFÓNICA / BANCO	●	PUNTO NÁP / PUNTO NEVLACION
○	CAPTACIÓN / POZO	□	CONTENEDOR / BOLLARDO / INBORNAL	△	VÉRTEICE REGENTE / REGIONAL / ROI
○		□	FANOLA / SEMAFÓR / POZO REGISTRADO	△	VÉRTEICE TOPOGRÁFICO / PUNTO DE APOYO

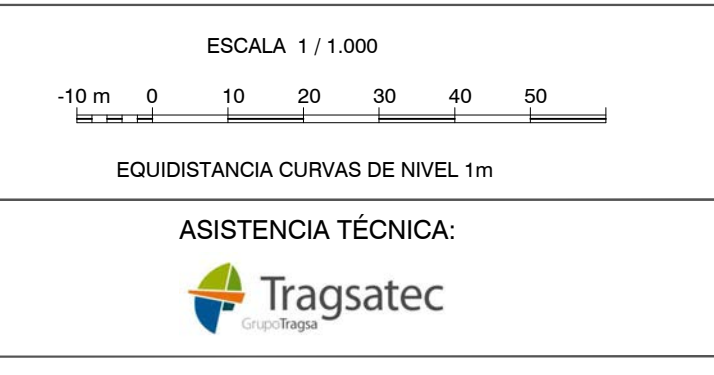

VÉRTEICES POLIGONAL DEL DESLINDE			VÉRTEICES POLIGONAL DE LA RIBERA DEL MAR		
Vertice	X	Y	Vertice	X	Y
M-37	421657.80	406885.72	R-41	421671.85	406861.72
M-38	421696.65	406886.65	R-42	421680.46	406862.81
M-39	421718.97	406849.71	R-43	421697.70	406862.12
M-40	421725.87	406840.65	R-44	421698.32	406865.38
M-41	421737.84	406839.32	R-44A	421772.84	406863.63
M-42	421755.51	406844.37	R-44B	421777.72	406861.04
M-43	421756.97	406845.09	R-44C	421789.73	406864.68
M-44	421772.84	406863.63	R-44D	421795.11	406865.21
M-45	421779.85	406864.27	R-44E	421802.96	406863.60
M-46	421799.84	406876.90	R-44F	421809.43	406866.99
M-47	421805.74	406866.65	R-45	421848.36	406892.78
M-48	421809.43	406866.99	R-46	421854.87	406893.27
M-49	421853.93	406882.99	R-47	421850.52	406891.27
M-50	421856.28	406881.58	R-48	421835.21	406893.22
M-51	421848.36	406892.78	R-49	422238.31	406780.61
M-52	421833.21	406892.39	R-50	422252.05	406780.92
M-53	421836.49	406893.54	R-51	422264.81	406789.40
M-54	421865.49	406891.60	R-52	422267.98	406725.35
M-55	421870.50	406897.14	R-53	422288.37	4067285.24
M-56	421899.81	406896.92			
M-57	421906.65	406898.04			
M-58	421916.10	406898.09			
M-59	421919.53	406899.42			
M-60	421913.68	406700.21			
M-61	421920.93	406708.49			
M-62	421928.80	406706.34			
M-63	421933.74	406708.19			
M-64	421940.09	406701.80			
M-65	421945.31	406703.87			
M-66	421948.28	406701.74			
M-67	421951.90	406701.67			
M-68	421956.99	406703.20			
M-68A	421961.01	406701.82			
M-68B	421970.39	406701.38			
M-69	421972.78	406702.70			
M-70	421974.19	406702.03			
M-71	421979.53	406703.86			
M-72	421980.36	406702.50			
M-73	421987.38	406703.05			
M-74	421993.63	406703.42			
M-75	422012.52	406704.71			
M-76	422018.45	406705.98			
M-77	422027.23	406706.14			
M-78	422031.21	406706.63			
M-79	422030.41	406707.84			
M-80	422037.49	406707.16			
M-81	422034.24	406701.38			
M-82	422049.58	406709.14			
M-83	422061.26	406711.14			
M-84	422064.30	406711.53			
M-85	422073.88	406712.01			
M-86	422093.29	406712.09			
M-87	422122.52	406712.05			
M-88	422137.06	4067123.24			

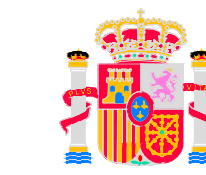

MINISTERIO
PARA LA TRANSICIÓN ECOLÓGICA
Y EL RETO DEMOGRÁFICO

DIRECCIÓN GENERAL DE LA COSTA Y EL MAR
Demarcación de Costas en Andalucía-Mediterráneo
(Málaga)

SERVICIO DE GESTIÓN DEL DOMINIO PÚBLICO

DESLINDE DEL DOMINIO PÚBLICO MARÍTIMO-TERRESTRE

Desde la Punta de la Torrecilla a extremo oriental de la playa de Burriana

TÉRMINO MUNICIPAL: NERJA

PLANO Nº	HOJA Nº	PLANO: TRÁMITE DE ALCIDENCIA DE DESLINDE	REFERENCIA ANTIGUA	REFERENCIA
2	3 de 3		DES01/07/29/0009	DES01/07/29/0009-DES10/01

GRÁFICO DE DISTRIBUCIÓN DE HOJAS 1:5.000



GRÁFICO DE DISTRIBUCIÓN DE HOJAS 1:1.000



EXAMINADO Y CONFORME

El Jefe de Servicio: Juan José Valero Guerra

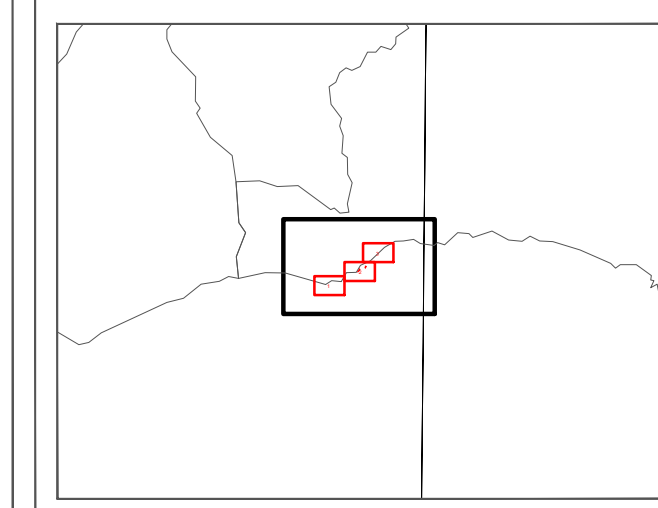
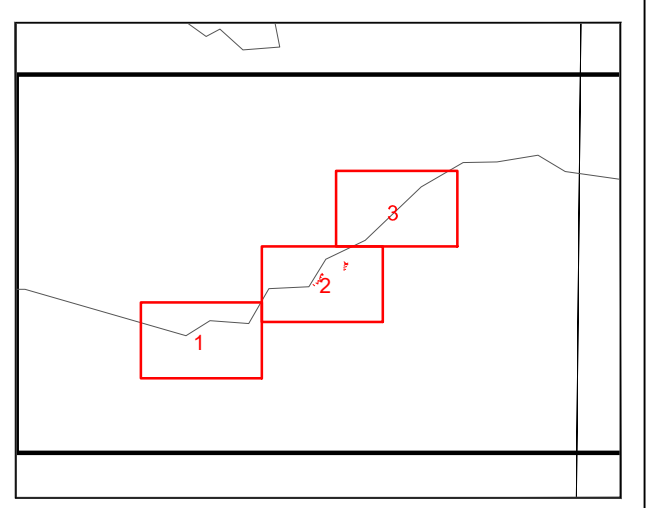
Vº Bº el Jefe de la Demarcación: Ángel González Castañeira

FECHA: la indicada en la firma electrónica

VÉRTICES POLIGONAL DEL DESLINDE

Vértice	X	Y
M-108H-15	422286.76	4067292.49
M-109H-14	422296.88	4067295.67
M-110H-13	422313.91	4067317.14
M-111H-12	422326.49	4067335.62
M-112H-11	422335.04	4067346.50
M-113H-10	422347.06	4067366.29
M-114	422354.43	4067372.61
M-115	422400.22	4067411.54
M-116	422438.96	4067453.17
M-117	422459.47	4067473.66
M-118	422492.94	4067496.20
M-119	422542.17	4067527.18
M-120	422612.38	4067571.56
M-121	422653.48	4067592.40
M-122	422685.80	4067608.19
M-123	422750.22	4067639.12
M-124	422779.71	4067666.39
M-125	422837.05	4067691.02
M-125A+H-1+H-72	422838.23	4067657.75
M-126B	422850.60	4067654.49
M-126+M-1	422859.35	4067679.56

VÉRTICES POLIGONAL DE LA RIBERA DEL MAR

Vértice	X	Y
R-54	422301.29	4067289.77
R-55	422314.17	4067300.00
R-56	422344.42	4067330.30
R-57	422364.47	4067368.60
R-58	422396.72	4067392.81
R-59	422416.58	4067422.83
R-60	422436.02	4067442.16
R-61	422453.35	4067460.52
R-62	422481.02	4067487.71
R-63	422498.61	4067481.35
R-64	422479.78	4067481.35
R-65	422492.20	4067482.72
R-66	422498.51	4067492.86
R-67	422546.02	4067523.85
R-68	422552.27	4067520.99
R-69	422563.02	4067528.45
R-70	422563.58	4067534.05
R-71	422613.12	4067565.49
R-72	422623.93	4067565.81
R-73	422631.08	4067575.13
R-74	422739.20	4067627.97
R-75	422748.68	4067632.20
R-76	422751.89	4067633.85
R-77	422780.80	4067661.58
R-78	422825.16	4067656.93
R-79	422834.36	4067656.59
R-80	422843.52	4067654.19
R-81	422846.00	4067655.71

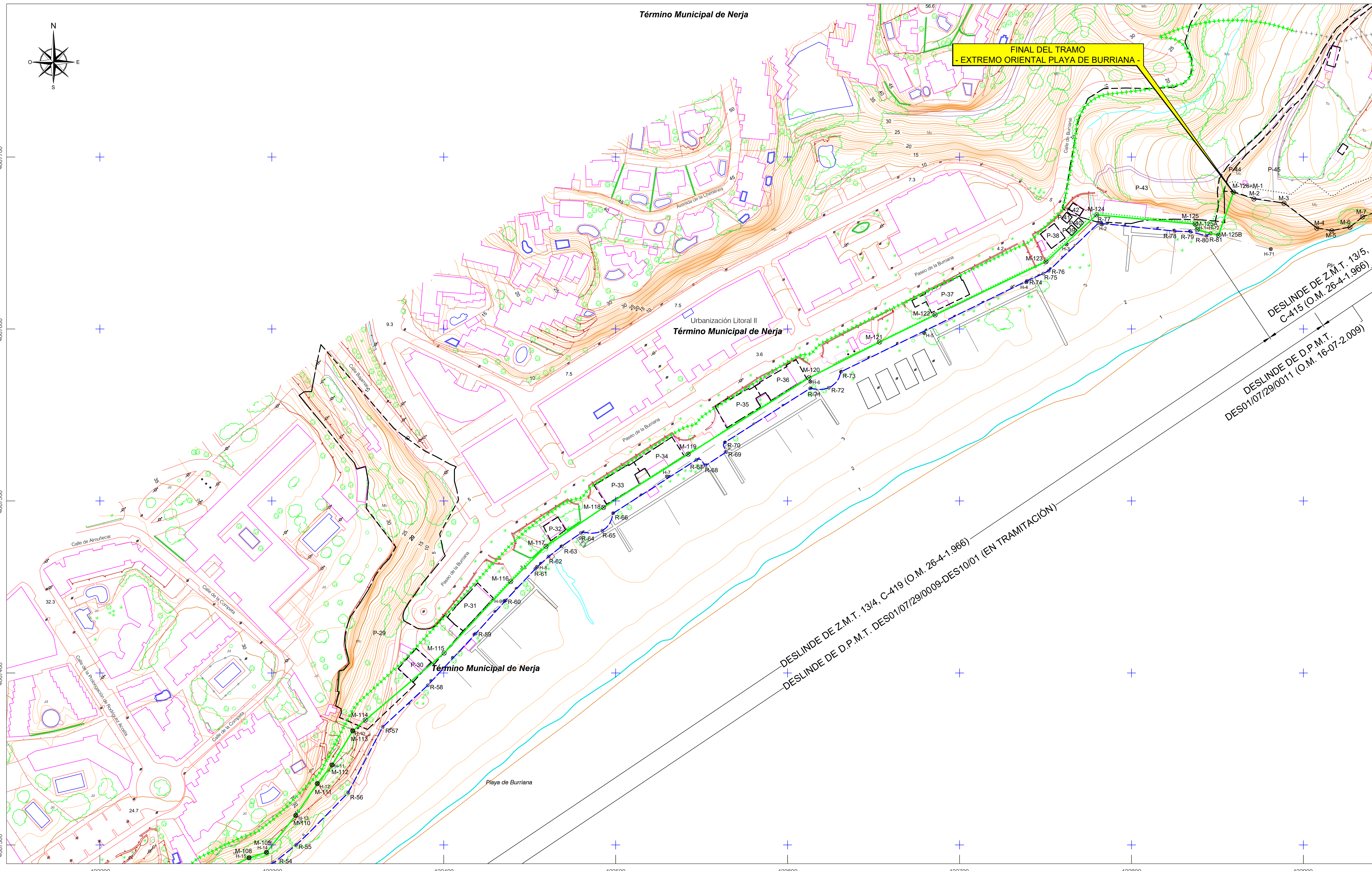

INFORMACIÓN CARTOGRÁFICA

SISTEMA GEODÉSICO DE REFERENCIA: ETRS89
SISTEMA DE REPRESENTACIÓN CARTOGRÁFICA U.T.M. - H30D 30 N
ORIGEN DE ACTIVIDADES: NIVEL MEDIO DEL MAR EN ALCANTRE
COORDENADAS U.T.M. ETRS89 EN MARCO DE HOJA

VUELO FOTOGRAFÉTICO REALIZADO EN AGOSTO DE 2017
ADJUSTE/REGISTRACIÓN PROPIA DE ESTE LEVANTAMIENTO
APOYO DE CAMPO REALIZADO EN ENERO/MARZO DE 2018
RESTITUCIÓN Y EDICIÓN REALIZADO EN SEPT 2017/MARZO 2018

SIGNOS CONVENCIONALES PARTICULARES

LÍNEA DE AGUA
POLIGONAL DEL DESLINDE DEL D.P.M.T.
LÍNEA DE RIBERA DEL MAR
LÍMITE DE SERVIDUMBRE DE TRANSITO
LÍMITE DE SERVIDUMBRE DE PROTECCIÓN
TERRENOS INNECESARIOS

LÍNEA DE OTROS DESLINDES
LÍMITE DE PARCELAS COLINDANTES
LÍMITE DE SUELO URBANO
LÍMITE DE TÉRMINO MUNICIPAL
LÍMITE DE PROVINCIA

HITOS DESLINDE
S.U. SUELO URBANO
S.N.U. SUELO NO URBANIZABLE
S.U.P. SUELO URBANIZABLE PROGRAMADO
S.L.U.N.P. SUELO URBANIZABLE NO PROGRAMADO

NOTA: SI COINCIDE LA POLIGONAL DEL DESLINDE DE D.P.M.T. CON LA LÍNEA DE R.I.M. SOLO SE GRAFICA LA PRIMERA

SIGNOS CONVENCIONALES GENERALES

ÁRBOL / PALMERA
BOCA HIDROGRÁFICA / CASCADA / SPÓN / SUMIDERO
CAPTACIÓN / POZO

FUENTE / SURGENCIA
BILZÓN / CABINA TELEFÓNICA / BANCO
CONTENEDOR / BOLLARDO / INBORNAL
FANOLA / SEMAFÓR / POZO REGISTRADO

POSTE MADERA / POSTE METÁLICO / ANTENA
PUNTO NÁP / PUNTO NIVELACIÓN
VÉRTICE REGENTE / REGIONAL / ROI
VÉRTICE TOPOGRÁFICO / PUNTO DE APOYO

ESCALA 1 / 1.000

EQUIDISTANCIA CURVAS DE NIVEL 1m

ASISTENCIA TÉCNICA:
Tragsatec

PLANO Nº	HOJA Nº	PLANO:	REFERENCIA ANTIGUA	REFERENCIA
4	1 de 1	TRÁMITE DE ALIENACIÓN DE DESLINDE	DES01/07/29/0009	DES01/07/29/0009-DES10/01

GRÁFICO DE DISTRIBUCIÓN DE HOJAS 1:5.000



GRÁFICO DE DISTRIBUCIÓN DE HOJAS 1:1.000



EXAMINADO Y CONFORME

El Jefe de Servicio: Juan José Valero Guerra

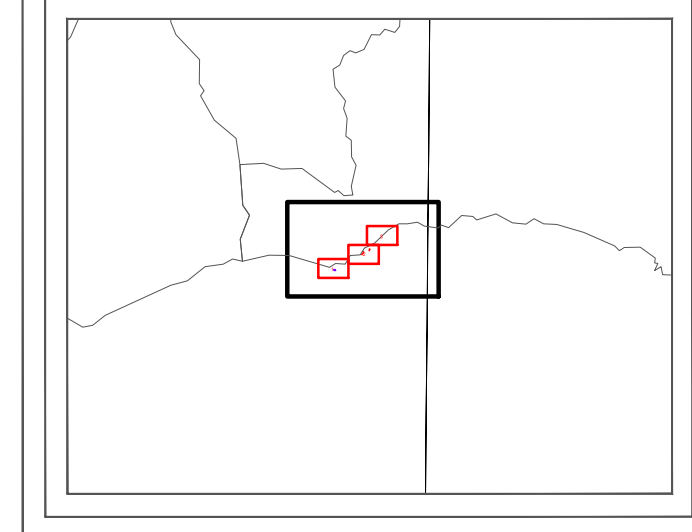
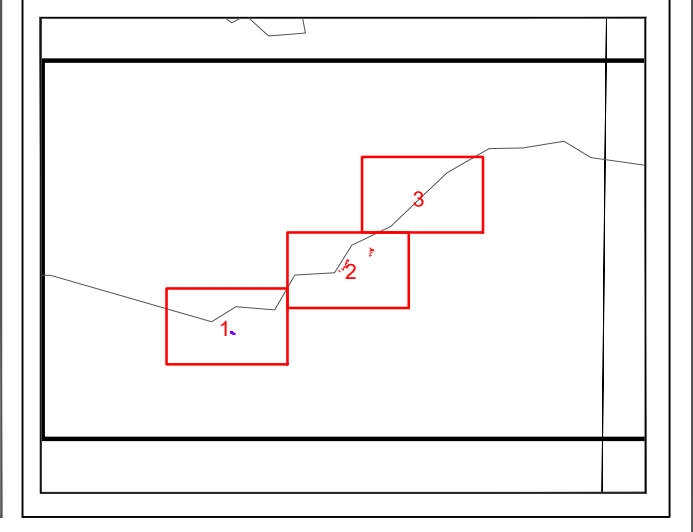
Vº Bº el Jefe de la Demarcación: Ángel González Castiñeira

FECHA: la indicada en la firma electrónica

VÉRTICES POLIGONAL DEL DESLINDE			VÉRTICES POLIGONAL DE LA RIBERA DEL MAR		
Vértice	X	Y	Vértice	X	Y
M-1	421067.00	4066531.30	R-1-M-8	421243.11	4066619.36
M-2+H-2	421078.41	4066559.81	R-2	421250.99	4066620.82
M-3	421090.43	4066567.94	R-3	421257.86	4066621.90
M-4	421119.56	4066590.34	R-4	421267.20	4066621.95
M-5	421132.40	4066599.37	R-5	421276.44	4066620.60
M-6	421170.43	4066606.23	R-6	421281.19	4066618.92
M-7	421191.04	4066610.04	R-7	421284.92	4066617.47
M-8+R-1	421243.11	4066619.36	R-8	421293.35	4066615.57
M-9+H-5+H-5	421284.44	4066629.02	R-9	421304.73	4066605.27
M-10	421312.33	4066609.78	R-10	421319.20	4066602.04
M-11	421332.81	4066606.33	R-11	421335.32	4066600.48
M-12	421347.52	4066604.80	R-12	421345.06	4066599.67
M-13	421403.73	4066601.36	R-13	421357.84	4066598.65
M-14	421418.61	4066601.96	R-14	421368.60	4066598.24
M-15	421447.42	4066606.60	R-15	421370.96	4066593.68
M-16	421455.23	4066608.38	R-16	421374.57	4066592.22
M-17	421461.54	4066610.76	R-17	421380.86	4066594.17
M-18	421466.96	4066614.30	R-18	421382.84	4066597.13
M-19	421471.73	4066619.02	R-19	421393.16	4066596.41
M-20	421475.95	4066626.01	R-20	421405.64	4066596.13
M-21	421481.84	4066639.65	R-21	421415.00	4066596.46
M-22	421478.90	4066640.85	R-22	421424.32	4066597.31
M-23	421484.27	4066654.14	R-23	421448.07	4066601.39
M-24+R-33+H-55+H-1	421493.01	4066656.66	R-24	421457.97	4066603.56
M-25	421500.74	4066664.40	R-25	421463.60	4066600.37
M-26	421522.41	4066686.84	R-26	421471.86	4066602.43
M-27	421544.53	4066730.15	R-27	421475.35	4066607.88
M-28	421540.69	4066731.25	R-28	421474.85	4066614.34
M-29	421548.43	4066766.56	R-29	421477.94	4066617.92
M-30	421549.89	4066785.41	R-30	421479.48	4066620.65
M-31	421551.64	4066791.33	R-31	421483.81	4066629.85
M-32+R-34+H-53	421555.45	4066790.12	R-32	421487.78	4066638.84
M-33+R-38+H-52	421571.59	4066808.28	R-33+M-32+H-53+H-1	421493.01	4066650.69
M-34+H-51	421589.12	4066826.55	R-34+M-32+H-53	421555.45	4066790.12
M-35+H-50	421617.43	4066847.43	R-35	421566.26	4066786.84
M-36	421643.05	4066859.04	R-36	421572.01	4066801.36
			R-37	421574.81	4066806.27
			R-38+M-33+H-52	421571.59	4066808.28
			R-39	421652.86	4066863.48
			R-40	421653.44	4066860.54

Parcela	Referencia Catastral
P-05	166906V2616N0001X0

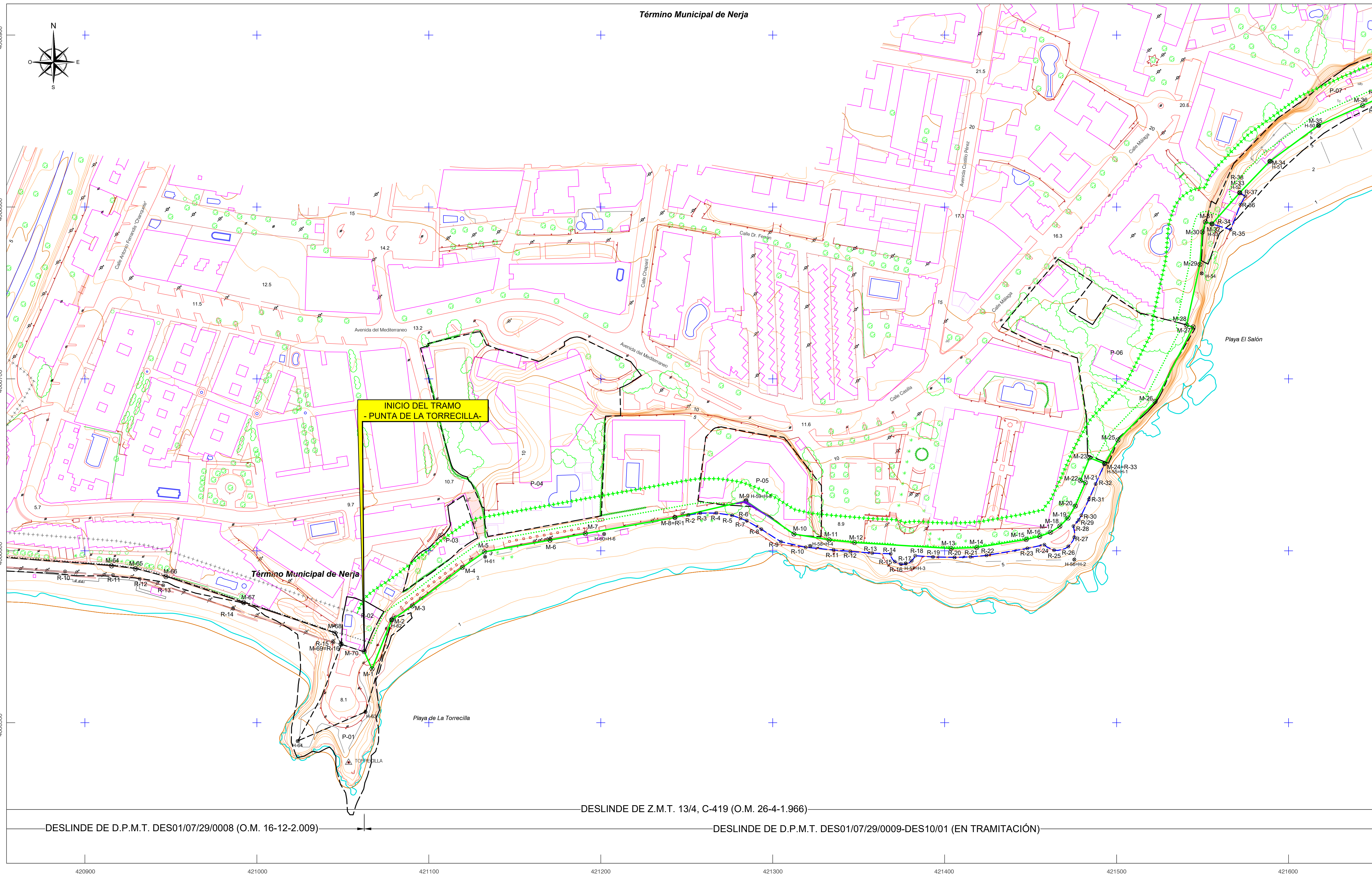

DESLINDE DE D.P.M.T. DES01/07/29/0008 (O.M. 16-12-2.009)

DESLINDE DE Z.M.T. 13/4, C-419 (O.M. 26-4-1.966)

DESLINDE DE D.P.M.T. DES01/07/29/0009-DES10/01 (EN TRAMITACIÓN)

INFORMACIÓN CARTOGRÁFICA

SISTEMA GEODÉSICO DE REFERENCIA: ETRS89
SISTEMA DE REPRESENTACIÓN: CARTOGRAFÍA U.T.M. - H30D 30N
ORIGEN DE ACTIVIDADES: NIVEL MEDIO DEL MAR EN ALCANTANE
COORDENADAS U.T.M.: ETRS89 EN MARCO DE HOJA

VUELO FOTOGRAFAMÉTRICO REALIZADO EN AGOSTO DE 2017
AEROTRIANGULACIÓN: PRIMA DE ESTE LEVANTAMIENTO
APOYO DE CAMPO REALIZADO EN ENERO-ABRIL DE 2018
RESTITUCIÓN Y EDICIÓN REALIZADO EN SEPT 2017-MARZO 2018

SIGNOS CONVENCIONALES PARTICULARES

- LINEA DE AGUA
- POLIGONAL DEL DESLINDE DEL D.P.M.T.
- LINEA DE RIBERA DEL MAR
- LÍMITE DE SERVIDUMBRE DE TRANSITO
- LÍMITE DE SERVIDUMBRE DE PROTECCIÓN
- TERRENOS INNECESARIOS
- LINEA DE OTROS DESLINDES
- LÍMITE DE PARCELAS COLINDANTES
- LÍMITE DE SUELO URBANO
- LÍMITE DE TÉRMINO MUNICIPAL
- LÍMITE DE PROVINCIA
- HITOS DESLINDE
- S.U. SUELO URBANO
- S.N.U. SUELO NO URBANIZABLE
- S.U.P. SUELO URBANIZABLE PROGRAMADO
- S.U.N.P. SUELO URBANIZABLE NO PROGRAMADO

NOTA: SI COINCIDE LA POLIGONAL DEL DESLINDE DE D.P.M.T. CON LA LINEA DE R.M. SOLO SE GRAFICA LA PRIMERA

SIGNOS CONVENCIONALES GENERALES

- FUENTE / SURGENCIA
- BILZÓN / CABINA TELEFÓNICA / BANCO
- CONTENEDOR / BOLLARDO / INBORNAL
- FAROLA / SEMAFORO / POZO REGISTRADO
- POSTE MADERA / POSTE METÁLICO / ANTENA
- PUNTO NÁP / PUNTO NEVLACION
- VÉRTICE REGENTE / REGIONAL / ROI
- VÉRTICE TOPOGRÁFICO / PUNTO DE APOYO
- ÁRBOL / PALMERA
- BOCAL HIDROGRÁFICA / CASCADA / SPÓN / SUMIDERO
- CAPTACIÓN / POZO

ESCALA 1 / 1.000

EQUIDISTANCIA CURVAS DE NIVEL 1m

ASISTENCIA TÉCNICA:
Tragsatec

HITO DE HORMIGON TIPO I
ESCALA 1:20

ALZADO

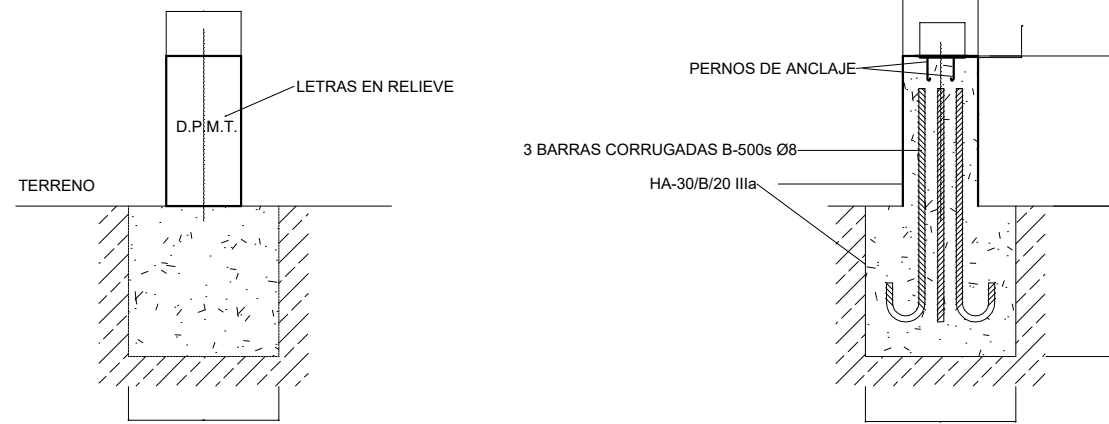

PLANTA

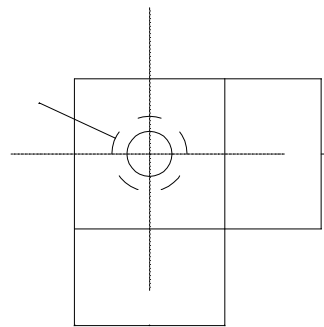
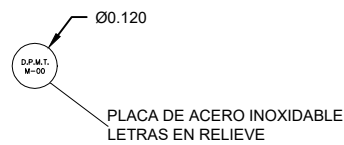

HITO DE HORMIGON TIPO II
ESCALA 1:20

ALZADO

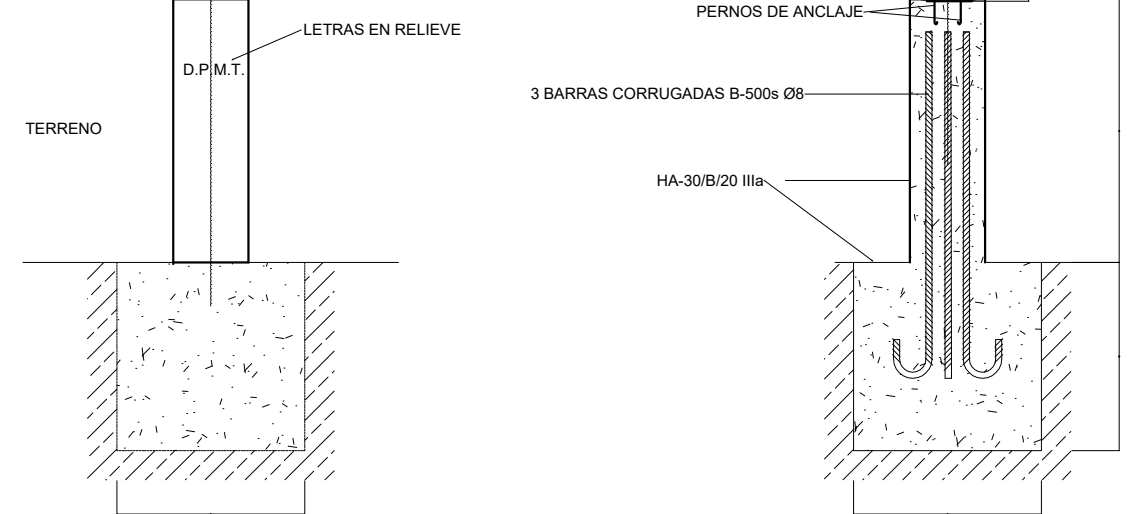

PLANTA

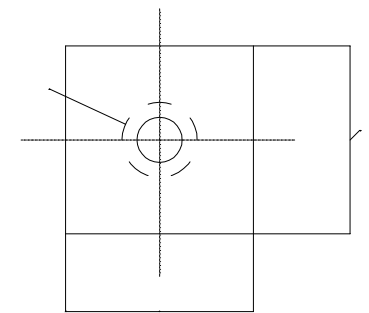
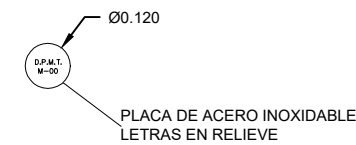

PLACA DE ACERO TIPO III
ESCALA 1:10

ALZADO

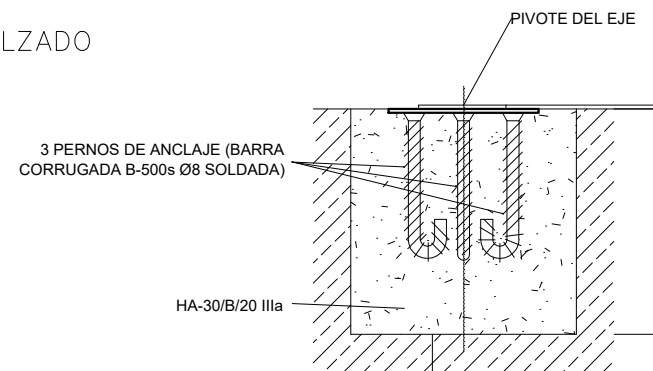

PLANTA

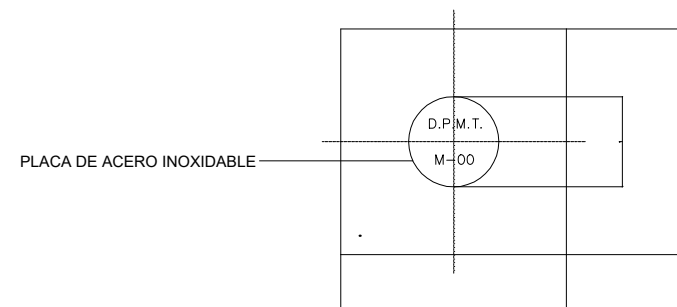

HITO DE ACERO TIPO IV
ESCALA 1:20

ALZADO

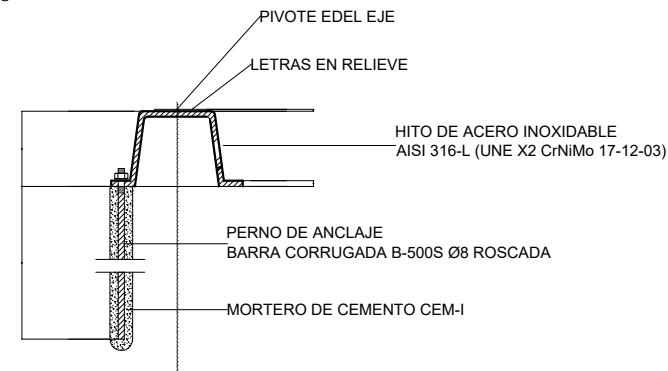

PLANTA

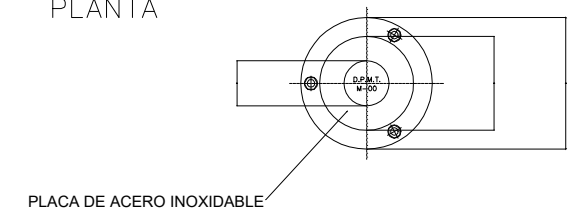

Ministerio para la Transición Ecológica y el Reto Demográfico
DIRECCIÓN GENERAL DE LA COSTA Y EL MAR
DEMARCACIÓN DE COSTAS ANDALUCÍA-MEDITERRÁNEO
MÁLAGA

TÍTULO DEL TRABAJO: DESLINDE DEL DOMINIO PÚBLICO MARÍTIMO TERRESTRE DESDE LA PUNTA DE LA TORRECILLA A EXTREMO ORIENTAL DE LA PLAYA DE BURRIANA. T.M. NERJA (MÁLAGA)		FECHA: La indicada en la firma electrónica	
TÍTULO DEL PLANO: HITOS DE AMOJONAMIENTO		ESCALA: VARIAS	Nº PLANO: 6
EL JEFE DE SERVICIO: Fdo. Juan José Valero Guerra	EL JEFE DE LA DEMARCACIÓN: Fdo. Ángel González Castiñeira	LA ASISTENCIA TÉCNICA: Tragsatec Grupo Tragsa	EXPEDIENTE: DES01/07/29/0009 DES10/01 Nº HOJA: 1 de 1



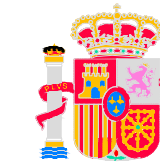

MINISTERIO PARA LA TRANSICIÓN ECOLÓGICA Y EL RETO DEMOGRÁFICO
DIRECCIÓN GENERAL DE LA COSTA Y EL MAR
 Demarcación de Costas en Andalucía-Mediterráneo (Málaga)
SERVICIO DE GESTIÓN DEL DOMINIO PÚBLICO
DESLINDE DEL DOMINIO PÚBLICO MARÍTIMO-TERRESTRE
 Desde la Punta de la Torrecilla a extremo oriental de la playa de Burriana
TÉRMINO MUNICIPAL: NERJA

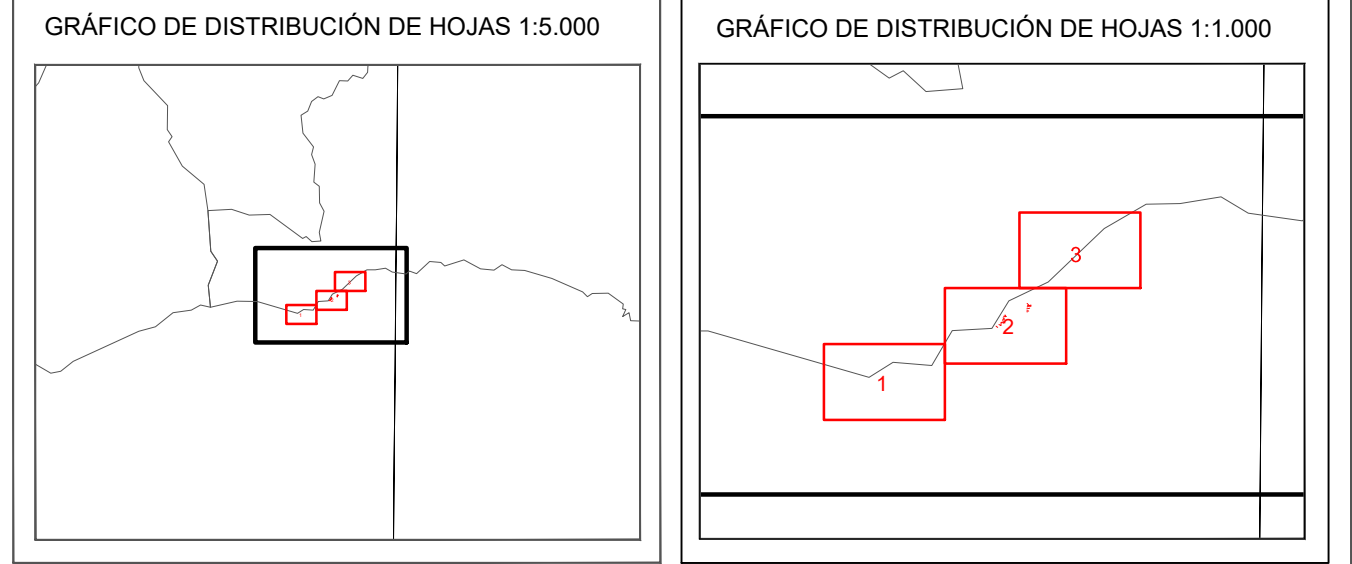
PLANO Nº	HOJA Nº	PLANO: TRÁMITE DE AUDIENCIA DE DESLINDE	REFERENCIA ANTIGUA	REFERENCIA
3	1 de 3		DES01/07/29/0009	DES01/07/29/0009-DES10/01

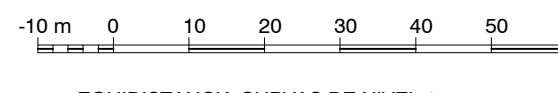

EXAMINADO Y CONFORME
 El Jefe de Servicio: Juan José Valero Guerra
 Vº Bº el Jefe de la Demarcación: Ángel González Castañeira
 FECHA: la indicada en la firma electrónica

VÉRTICES POLIGONAL DEL DESLINDE			VÉRTICES POLIGONAL DE LA RIBERA DEL MAR		
Vértice	X	Y	Vértice	X	Y
M-1	421067.00	4066531.30	R-1=M-8	421243.11	4066619.36
M-2=H-62	421078.41	4066559.81	R-2	421250.99	4066620.82
M-3	421090.43	4066567.94	R-3	421257.86	4066621.90
M-4	421119.56	4066590.34	R-4	421267.20	4066621.95
M-5	421132.40	4066599.37	R-5	421276.44	4066620.60
M-6	421170.43	4066606.23	R-6	421281.19	4066618.92
M-7	421191.04	4066610.04	R-7	421284.92	4066617.47
M-8=R-1	421243.11	4066619.36	R-8	421293.35	4066612.57
M-9=H-59=H-5	421284.44	4066629.02	R-9	421304.73	4066605.27
M-10	421312.33	4066609.78	R-10	421319.20	4066602.04
M-11	421332.81	4066606.33	R-11	421335.32	4066600.48
M-12	421347.52	4066604.80	R-12	421345.06	4066599.67
M-13	421403.73	4066601.36	R-13	421357.84	4066598.65
M-14	421418.61	4066601.96	R-14	421368.60	4066598.24
M-15	421447.42	4066606.60	R-15	421370.96	4066593.68
M-16	421455.23	4066608.38	R-16	421374.57	4066592.22
M-17	421461.54	4066610.76	R-17	421380.86	4066594.17
M-18	421466.96	4066614.30	R-18	421382.84	4066597.13
M-19	421471.73	4066619.02	R-19	421393.16	4066596.41
M-20	421475.95	4066626.01	R-20	421405.64	4066596.13
M-21	421481.84	4066639.65	R-21	421415.00	4066596.46
M-22	421478.90	4066640.85	R-22	421424.32	4066597.31
M-23	421484.27	4066654.14	R-23	421448.07	4066601.39
M-24=R-33=H-55=H-1	421493.01	4066650.66	R-24	421457.97	4066603.56
M-25	421500.74	4066664.40	R-25	421463.60	4066600.37
M-26	421522.41	4066686.84	R-26	421471.86	4066602.43
M-27	421544.53	4066730.15	R-27	421475.35	4066607.88
M-28	421540.69	4066731.25	R-28	421474.85	4066614.34
M-29	421548.43	4066766.56	R-29	421477.94	4066617.92
M-30	421549.89	4066785.41	R-30	421479.48	4066620.65
M-31	421551.64	4066791.33	R-31	421483.81	4066629.85
M-32=R-34=H-53	421555.45	4066790.12	R-32	421487.78	4066638.84
M-33=R-38=H-52	421571.59	4066808.28	R-33=M-32=H-54=H-1	421493.01	4066650.66
M-34=H-51	421589.12	4066826.55	R-34=M-32=H-53	421555.45	4066790.12
M-35=H-50	421617.43	4066847.43	R-35	421566.28	4066786.84
M-36	421643.05	4066859.04	R-36	421572.01	4066801.36
			R-37	421574.81	4066806.27
			R-38=M-33=H-52	421571.59	4066808.28
			R-39	421652.86	4066863.48
			R-40	421653.44	4066860.54

INFORMACIÓN CARTOGRÁFICA SISTEMA GEODÉSICO DE REFERENCIA: ETRS89 SISTEMA DE REPRESENTACIÓN CARTOGRÁFICA: U.T.M. - HUSO 30 N ORIGEN DE ACTIVIDADES: NIVEL MEDIO DEL MAR EN ALCANTRE COORDENADAS U.T.M.: ETRS89 EN MARCO DE HOJA VUELO FOTOGRAMÉTRICO REALIZADO EN AGOSTO DE 2017 AEROTRIANGULACIÓN PROPIA DE ESTE LEVANTAMIENTO APOYO DE CAMPO REALIZADO EN ENERO/MARZO DE 2018 RESTITUCIÓN Y EDICIÓN REALIZADO EN SEPT 2017/MARZO 2018	SIGNOS CONVENCIONALES PARTICULARES LÍNEA DE AGUA POLIGONAL DEL DESLINDE DEL D.P.M.T. LÍNEA DE RIBERA DEL MAR LÍMITE SERVIDUMBRE DE TRANSITO LÍMITE SERVIDUMBRE DE PROTECCIÓN TERRENOS INNECESARIOS LÍNEA DE OTROS DESLINDES LÍMITE DE PARCELAS COLINDANTES LÍMITE DE SUELO URBANO LÍMITE DE TÉRMINO MUNICIPAL LÍMITE DE PROVINCIA HITOS DESLINDE S.U. SUELO URBANO S.N.U. SUELO NO URBANIZABLE S.U.P. SUELO URBANIZABLE PROGRAMADO S.U.N.P. SUELO URBANIZABLE NO PROGRAMADO	SIGNOS CONVENCIONALES GENERALES FUENTE / SURGENCIA BILZÓN / CABINA TELEFÓNICA / BANCO CONTENEDOR / BOLLARDO / INBORNAL FAROLA / SEMAFORO / POZO REGISTRADO ÁRBOL / PALMERA BOCA HIDROGRÁFICA / CASCADA / SPÓN / SUMIDERO CAPTACIÓN / POZO POSTE MADERA / POSTE METÁLICO / ANTENA PUNTO NÁP / PUNTO NEVLACIÓN VÉRTICE REGENTE / REGIONAL / ROI VÉRTICE TOPOGRÁFICO / PUNTO DE APOYO	ESCALA 1 / 1.000  EQUIDISTANCIA CURVAS DE NIVEL: 1m ASISTENCIA TÉCNICA: 
---	--	--	--



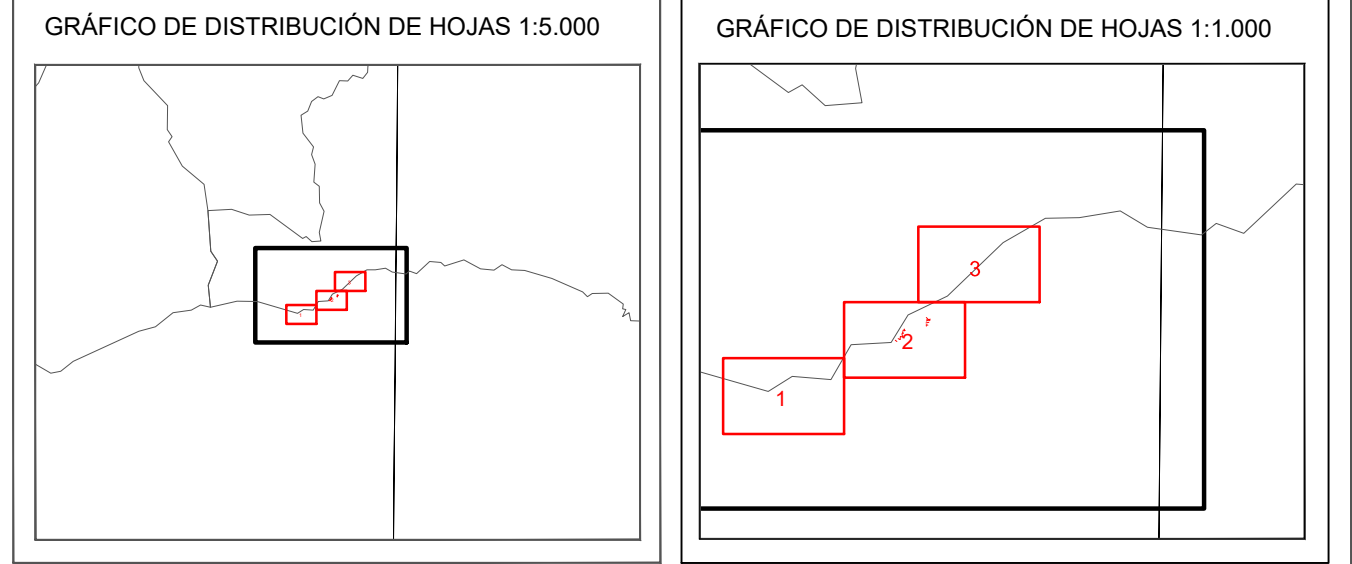

MINISTERIO PARA LA TRANSICIÓN ECOLÓGICA Y EL RETO DEMOGRÁFICO
DIRECCIÓN GENERAL DE LA COSTA Y EL MAR
 Demarcación de Costas en Andalucía-Mediterráneo (Málaga)
SERVICIO DE GESTIÓN DEL DOMINIO PÚBLICO
DESLINDE DEL DOMINIO PÚBLICO MARÍTIMO-TERRESTRE
 Desde la Punta de la Torrecilla a extremo oriental de la playa de Burriana
TÉRMINO MUNICIPAL: NERJA

PLANO Nº	HOJA Nº	PLANO TRÁMITE DE ALCALDIA DE DESLINDE	REFERENCIA ANTIGUA	REFERENCIA
3	2 de 3		DES01/07/29/0009	DES01/07/29/0009-DES10/01

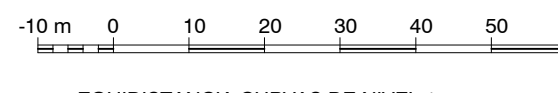

EXAMINADO Y CONFORME
 El Jefe de Servicio: Juan José Valero Guerra
 Vº Bº el Jefe de la Demarcación: Ángel González Castañeira
 FECHA: la indicada en la firma electrónica

VÉRTICES POLIGONAL DEL DESLINDE			VÉRTICES POLIGONAL DE LA RIBERA DEL MAR		
Vertice	X	Y	Vertice	X	Y
M-37+H-49	421657.80	406885.72	R-41	421671.85	406861.72
M-38+H-48	421696.65	406886.65	R-42	421680.46	406862.81
M-39	421718.97	406849.71	R-43	421697.70	406862.12
M-40	421725.87	406840.65	R-44	421698.32	406865.38
M-41	421737.84	406839.32	R-44A-M-44+H-43+H-1	421772.84	406863.63
M-42	421755.51	406844.37	R-44B	421777.72	406861.04
M-43+H-44+H-2	421756.97	406845.09	R-44C	421788.73	406864.68
M-44+H-43+H-1+R-44A	421772.84	406863.63	R-44D	421795.11	406865.21
M-45	421779.85	406864.27	R-44E	421802.96	406863.60
M-46	421799.84	406876.90	R-44F-M-48+H-42	421809.43	406866.99
M-47	421805.74	406866.65	R-45-M-51+H-38	421848.36	406892.78
M-48+H-42+R-44F	421809.43	406866.99	R-46	421854.87	406893.27
M-49+H-40	421853.93	406885.99	R-47	421850.52	406892.97
M-50+H-39	421856.28	406861.58	R-48	421835.21	406893.22
M-51+H-38+R-45	421848.36	406892.78	R-49	422238.31	406720.61
M-52+H-37	421833.21	406892.39	R-50	422252.05	406720.92
M-53+H-36	421836.49	406893.54	R-51	422264.81	406729.40
M-54+H-35	421855.49	406891.68	R-52	422267.98	406725.35
M-55	421870.50	406897.14	R-53	422288.37	406728.24
M-56	421899.81	406886.92			
M-57	421906.65	406898.04			
M-58	421916.10	406898.09			
M-59	421919.53	406891.42			
M-60	421913.68	406700.21			
M-61	421920.93	406708.49			
M-62	421928.80	406706.34			
M-63	421933.74	406708.19			
M-64	421940.09	406701.80			
M-65	421945.31	406703.87			
M-66	421948.28	406701.74			
M-67	421951.90	406701.67			
M-68	421956.99	406703.20			
M-68A	421961.01	406701.82			
M-68B	421970.39	406701.38			
M-69	421972.78	406702.70			
M-70	421974.19	406702.03			
M-71	421979.53	406703.86			
M-72	421980.36	406702.50			
M-73	421987.38	406703.05			
M-74	421993.63	406703.42			
M-75	422012.52	406704.71			
M-76	422018.45	406705.98			
M-77	422027.23	406706.14			
M-78	422031.21	406706.63			
M-79	422030.41	406707.84			
M-80	422037.49	406707.16			
M-81	422034.24	406701.38			
M-82	422049.58	406701.38			
M-83	422061.26	406712.14			
M-84+H-29	422064.30	406711.53			
M-85+H-28	422073.88	406712.01			
M-86+H-27	422093.29	406712.09			
M-87	422122.52	406712.05			
M-88	422137.06	406712.24			

INFORMACIÓN CARTOGRÁFICA SISTEMA GEODÉSICO DE REFERENCIA: ETRS89 SISTEMA DE REFERENCIA LOCAL: CARTOGRAFICA U.T.M. - H30D 30N ORIGEN DE ALTURAS: NIVEL MEDIO DEL MAR EN ALICANTE COORDENADAS U.T.M.: ETRS89 EN MARCO DE HOJA VUELO FOTOGRAFADO REALIZADO EN AGOSTO DE 2017 APROXIMACIÓN EN FORMA DE ESTE LEVANTAMIENTO APOYO DE CAMPO REALIZADO EN ENERO-ABRIL DE 2018 RESTITUCIÓN Y EDICIÓN REALIZADO EN SEPT 2017-MARZO 2018	SIGNOS CONVENCIONALES PARTICULARES LÍNEA DE AGUA POLIGONAL DEL DESLINDE DEL D.P.M.T. LÍNEA DE RIBERA DEL MAR LÍMITE DE SERVIDUMBRE DE TRANSITO LÍMITE DE SERVIDUMBRE DE PROTECCIÓN TERRENOS INNESESABOS LÍMITE DE OTROS DESLINDES LÍMITE DE PARCELAS COLINDANTES LÍMITE DE SUELO URBANO LÍMITE DE TÉRMINO MUNICIPAL LÍMITE DE PROVINCIA HITOS DESLINDE S.U. SUELO URBANO S.N.U. SUELO NO URBANIZABLE S.U.P. SUELO URBANIZABLE PROGRAMADO S.L.U.N.P. SUELO URBANIZABLE NO PROGRAMADO	SIGNOS CONVENCIONALES GENERALES FUENTE / SURGENCIA BILZÓN / CABINA TELEFÓNICA / BANCO CONTENEDOR / BOLLARDO / INBORNAL FAROLA / SEMAFORO / POZO REGISTRADO ÁRBOL / PALMERA BOCAL HIDROGRÁFICA / CASACA / BÓN / SUMEDRO CAPTACIÓN / POZO POSTE MADERA / POSTE METÁLICO / ANTENA PUNTO NÁP / PUNTO NIVELACIÓN VÉRTICE REGENTE / REGIONAL / INDI VÉRTICE TOPOGRÁFICO / PUNTO DE APOYO	ESCALA 1 / 1.000  EQUIDISTANCIA CURVAS DE NIVEL 1m ASISTENCIA TÉCNICA: 
--	--	--	---

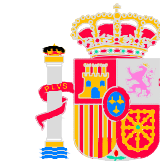

MINISTERIO PARA LA TRANSICIÓN ECOLÓGICA Y EL RETO DEMOGRÁFICO
DIRECCIÓN GENERAL DE LA COSTA Y EL MAR
 Demarcación de Costas en Andalucía-Mediterráneo (Málaga)
SERVICIO DE GESTIÓN DEL DOMINIO PÚBLICO
DESLINDE DEL DOMINIO PÚBLICO MARÍTIMO-TERRESTRE
 Desde la Punta de la Torrecilla a extremo oriental de la playa de Burriana
TÉRMINO MUNICIPAL: NERJA

PLANO Nº	HOJA Nº	PLANO: TRÁMITE DE ALIENACIÓN DE DESLINDE	REFERENCIA ANTIGUA	REFERENCIA
3	3 de 3		DES01/07/29/0009	DES01/07/29/0009-DES10/01

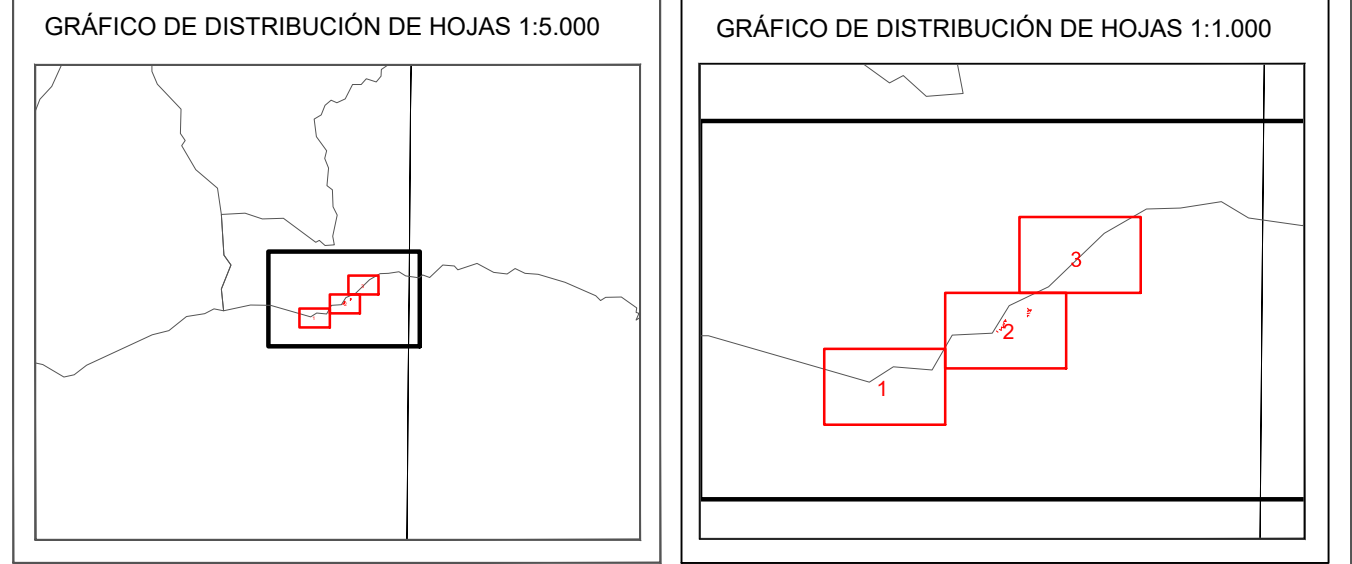

EXAMINADO Y CONFORME
 El Jefe de Servicio: Juan José Valero Guerra
 Vº Bº el Jefe de la Demarcación: Ángel González Castiñeira
 FECHA: la indicada en la firma electrónica

VÉRTICES POLIGONAL DEL DESLINDE			VÉRTICES POLIGONAL DE LA RIBERA DEL MAR		
Vértice	X	Y	Vértice	X	Y
M-108H-15	422286.76	4067292.49	R-54	422301.29	4067289.77
M-109H-14	422296.88	4067295.67	R-55	422314.17	4067300.00
M-110H-13	422313.91	4067317.14	R-56	422344.42	4067330.30
M-111H-12	422326.49	4067335.62	R-57	422364.47	4067368.60
M-112H-11	422335.04	4067346.50	R-58	422396.72	4067392.81
M-113H-10	422347.06	4067366.29	R-59	422416.58	4067422.83
M-114	422354.43	4067372.61	R-60	422436.02	4067442.16
M-115	422400.22	4067411.54	R-61	422453.35	4067460.52
M-116	422438.96	4067453.17	R-62	422481.02	4067487.71
M-117	422459.47	4067473.66	R-63	422498.61	4067481.35
M-118	422492.94	4067496.20	R-64	422479.78	4067481.35
M-119	422542.17	4067527.18	R-65	422492.20	4067482.72
M-120	422612.38	4067571.96	R-66	422498.51	4067492.86
M-121	422653.48	4067592.40	R-67	422546.92	4067523.85
M-122	422685.80	4067608.19	R-68	422552.27	4067520.99
M-123	422750.22	4067639.12	R-69	422563.92	4067528.45
M-124	422779.71	4067666.39	R-70	422563.58	4067534.05
M-125	422837.05	4067691.02	R-71	422613.12	4067565.49
M-125A+H-1+H-72	422838.23	4067657.75	R-72	422623.93	4067565.81
M-125B	422850.60	4067654.40	R-73	422631.08	4067575.13
M-126+M-1	422859.35	4067679.56	R-74	422739.20	4067627.97
			R-75	422748.68	4067632.20
			R-76	422751.89	4067633.85
			R-77	422780.80	4067661.58
			R-78	422825.16	4067656.93
			R-79	422834.36	4067656.56
			R-80	422843.52	4067654.19
			R-81	422846.00	4067655.71

INFORMACIÓN CARTOGRÁFICA

SISTEMA GEODÉSICO DE REFERENCIA: ETRS89
 SISTEMA DE REFERENCIA LOCAL: CARTOGRAFÍA U.T.M. - HUSO 30 N
 ORIGEN DE ALTURAS: NIVEL MEDIO DEL MAR EN ALCANTATE
 COORDENADAS U.T.M.: ETRS89 EN MARCO DE HOJA

VUELO FOTOGRAFAMÉTRICO REALIZADO EN AGOSTO DE 2017
 AEROFOTOGRAFACIÓN POR DE ESTE LEVANTAMIENTO
 APOYO DE CAMPO REALIZADO EN ENERO-ABRIL DE 2018
 RESTITUCIÓN Y EDICIÓN REALIZADO EN SEPT 2017-MARZO 2018

SIGNOS CONVENCIONALES PARTICULARES

- LINEA DE AGUA
- POLIGONAL DEL DESLINDE DEL D.P.M.T.
- LINEA DE RIBERA DEL MAR
- LÍMITE DE PARCELAS COLINDANTES
- LÍMITE DE SUELO URBANO
- LÍMITE DE TÉRMINO MUNICIPAL
- LÍMITE DE PROVINCIA
- LÍMITE DE OTROS DESLINDES
- S.U. SUELO URBANO
- S.N.U. SUELO NO URBANIZABLE
- S.U.P. SUELO URBANIZABLE PROGRAMADO
- S.U.N.P. SUELO URBANIZABLE NO PROGRAMADO
- HITOS DESLINDE
- S.U. SUELO URBANO
- S.N.U. SUELO NO URBANIZABLE
- S.U.P. SUELO URBANIZABLE PROGRAMADO
- S.U.N.P. SUELO URBANIZABLE NO PROGRAMADO

NOTA: SI COINCIDE LA POLIGONAL DEL DESLINDE DE D.P.M.T. CON LA LINEA DE R.I.M. SOLO SE GRAFICA LA PRIMERA

SIGNOS CONVENCIONALES GENERALES

- FUENTE / SURGENCIA
- BILDÓN / CABINA TELEFÓNICA / BANCO
- CONTENEDOR / BOLLARDO / BORNAL
- FAROLA / SEMAFORO / POZO REGISTRADO
- ÁRBOL / PALMERA
- BOCA HIDROGRÁFICA / CASCADA / SPÓN / SUMIDERO
- CAPTACIÓN / POZO
- POSTE MADERA / POSTE METÁLICO / ANTENA
- PUNTO NÁP / PUNTO NIVELACIÓN
- VÉRTICE REGENTE / REGIONAL / ROI
- VÉRTICE TOPOGRÁFICO / PUNTO DE APOYO

ESCALA 1 / 1.000

EQUIDISTANCIA CURVAS DE NIVEL 1m

ASISTENCIA TÉCNICA:

PLANO Nº	HOJA Nº	PLANO:	REFERENCIA ANTIGUA	REFERENCIA
5	1 de 1	TRÁMITE DE AUDIENCIA DE DESLINDE	DES01/07/29/0009	DES01/07/29/0009-DES10/01

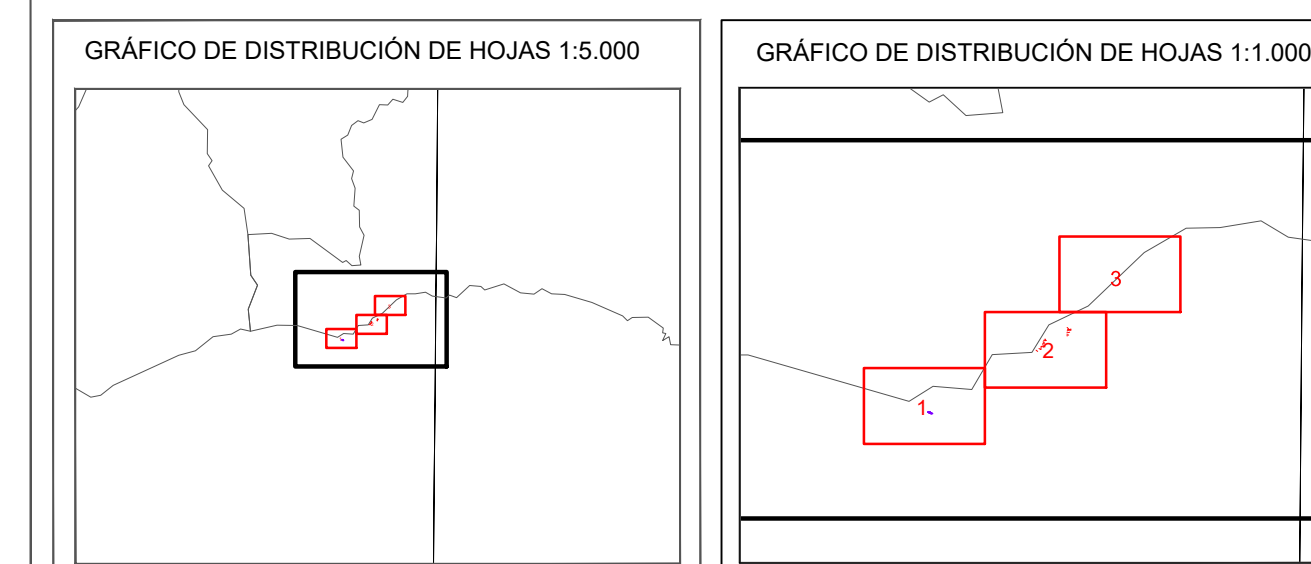

EXAMINADO Y CONFORME
El Jefe de Servicio: Juan José Valero Guerra
Vº Bº el Jefe de la Demarcación: Ángel González Castiñeira
FECHA: la indicada en la firma electrónica



VÉRTICES POLIGONAL DEL DESLINDE			VÉRTICES POLIGONAL DE LA RIBERA DEL MAR		
Vértice	X	Y	Vértice	X	Y
M-1	421067.00	4066531.30	R-1=M-8	421243.11	4066619.36
M-2=H-42	421078.41	4066559.81	R-2	421250.99	4066620.82
M-3	421090.43	4066567.94	R-3	421257.86	4066621.90
M-4	421119.56	4066590.34	R-4	421267.20	4066621.95
M-5	421132.40	4066599.37	R-5	421276.44	4066620.60
M-6	421170.43	4066606.23	R-6	421281.19	4066618.92
M-7	421191.04	4066610.04	R-7	421284.92	4066617.47
M-8=R-1	421243.11	4066619.36	R-8	421293.35	4066612.57
M-9=H-59=H-5	421284.44	4066629.02	R-9	421304.73	4066605.27
M-10	421312.33	4066609.78	R-10	421319.20	4066602.04
M-11	421332.81	4066606.33	R-11	421335.32	4066600.48
M-12	421347.52	4066604.80	R-12	421345.06	4066599.67
M-13	421403.73	4066601.36	R-13	421357.84	4066598.65
M-14	421418.61	4066601.96	R-14	421368.60	4066598.24
M-15	421447.42	4066606.60	R-15	421370.96	4066593.68
M-16	421455.23	4066608.38	R-16	421374.57	4066592.22
M-17	421461.54	4066610.76	R-17	421380.86	4066594.17
M-18	421466.96	4066614.30	R-18	421382.84	4066597.13
M-19	421471.73	4066619.02	R-19	421393.16	4066596.41
M-20	421475.95	4066626.01	R-20	421405.64	4066596.13
M-21	421481.84	4066639.65	R-21	421415.00	4066596.46
M-22	421478.90	4066640.85	R-22	421424.32	4066597.31
M-23	421484.27	4066654.14	R-23	421448.07	4066601.39
M-24=R-33=H-55=H-1	421493.01	4066656.66	R-24	421457.97	4066603.56
M-25	421500.74	4066664.40	R-25	421463.60	4066600.37
M-26	421522.41	4066686.84	R-26	421471.86	4066602.43
M-27	421544.53	4066730.15	R-27	421475.35	4066607.88
M-28	421540.69	4066731.25	R-28	421474.85	4066614.34
M-29	421548.43	4066766.56	R-29	421477.94	4066617.92
M-30	421549.89	4066785.41	R-30	421479.48	4066620.65
M-31	421551.64	4066791.33	R-31	421483.81	4066629.85
M-32=R-34=H-53	421555.45	4066790.12	R-32	421487.78	4066638.84
M-33=R-38=H-52	421571.59	4066808.28	R-33=M-32=H-54=H-1	421493.01	4066650.66
M-34=H-51	421589.12	4066826.55	R-34=M-32=H-53	421555.45	4066790.12
M-35=H-50	421617.43	4066847.43	R-35	421566.28	4066786.84
M-36	421643.05	4066859.04	R-36	421572.01	4066801.36
			R-37	421574.81	4066806.27
			R-38=M-33=H-52	421571.59	4066808.28
			R-39	421652.86	4066863.48
			R-40	421653.44	4066860.54

PARCELAS QUE OCUPAN TERRENOS INNECESARIOS Y DE POSIBLE DESAFECTACIÓN

Parcela	Referencia Catastral
P-05	1669006VF2616N0001X0

INFORMACIÓN CARTOGRÁFICA

SISTEMA GEODÉSICO DE REFERENCIA: ETRS89
SISTEMA DE REPRESENTACIÓN: PROYECTO CARTOGRAFICO U.T.M. - HUSO 30 N
ORIGEN DE ALTURAS: NIVEL MEDIO DEL MAR EN ALICANTE
COORDENADAS U.T.M.: ETRS89 EN MARCO DE HOJA

VUELO FOTOGRAFÉTICO REALIZADO EN AGOSTO DE 2017
AEROTRANQUILIZACIÓN PRIMA DE ESTE LEVANTAMIENTO
APOYO DE CAMPO REALIZADO EN ENERO/MARZO DE 2018
RESTITUCIÓN Y EDICIÓN REALIZADO EN SEPT 2017/MARZO 2018

NOTA: SI COINCIDE LA POLIGONAL DEL DESLINDE DE D.P.M.T. CON LA LÍNEA DE R.M. SÓLO SE GRAFICA LA PRIMERA

SIGNOS CONVENCIONALES PARTICULARES

SIGNOS CONVENCIONALES GENERALES

ESCALA 1 / 1.000

EQUIDISTANCIA CURVAS DE NIVEL 1m

ASISTENCIA TÉCNICA: Tragsatec