

MEMÒRIA JUSTIFICATIVA I DESCRIPTIVA DE L'ACTIVITAT

Memòria

L'Ajuntament de Lluçmajor té la intenció de dotar la Platja de S'Arenal d'instal·lacions destinades al gaudi del temps d'oci tant per part dels turistes que ens visiten com per part dels veïns del nostre municipi.

Prenent en consideració que la platja de S'Arenal és la platja de més afluència del nostre municipi i una de les platges de més afluència de la illa, el que es pretén per part de l'Ajuntament és convertir la platja en un espai més saludable i socialitzador, amb una oferta variada d'activitats físiques i recreatives, aptes per diferents edats. Aquesta és una iniciativa més de l'Ajuntament de Lluçmajor, per extingir el turisme incívic massiu que en els darrers anys visita la nostra zona i potenciar la convivència entre els turistes i els veïns.

Així doncs, un dels objectius que persegueix l'Ajuntament és el d'aconseguir la integració turista – resident, la qual cosa és totalment imprescindible en qualsevol destí turístic, ja que enriqueix l'intercanvi cultural i fidelitza els viatgers.

Descripció de les instal·lacions.

A la platja de s'Arenal es pretén instal·lar:

- Un parc infantil.
- Una zona de calistènia.

Superfície d'ocupació.

La superfície d'ocupació total per dur a terme el desenvolupament de l'activitat projectada serà de 153,5 m2 per a la zona de calistènia i 80 m2 per al parc infantil segons plànol adjunt a escala.

Cost pels usuaris

Cal esmentar que l'ús d'aquestes instal·lacions serà totalment gratuïta pels usuaris, per la qual cosa no hi haurà cap tipus de rendibilitat econòmica.

FRANJA DE 200 M

FRANJA DE 8 M

FRANJA DE 70 M

ZONA CALISTENIA
SUP=63,82 +90,06=153,88 M2

ZONA JUEGOS
INFANTILES
SUP=80 M2

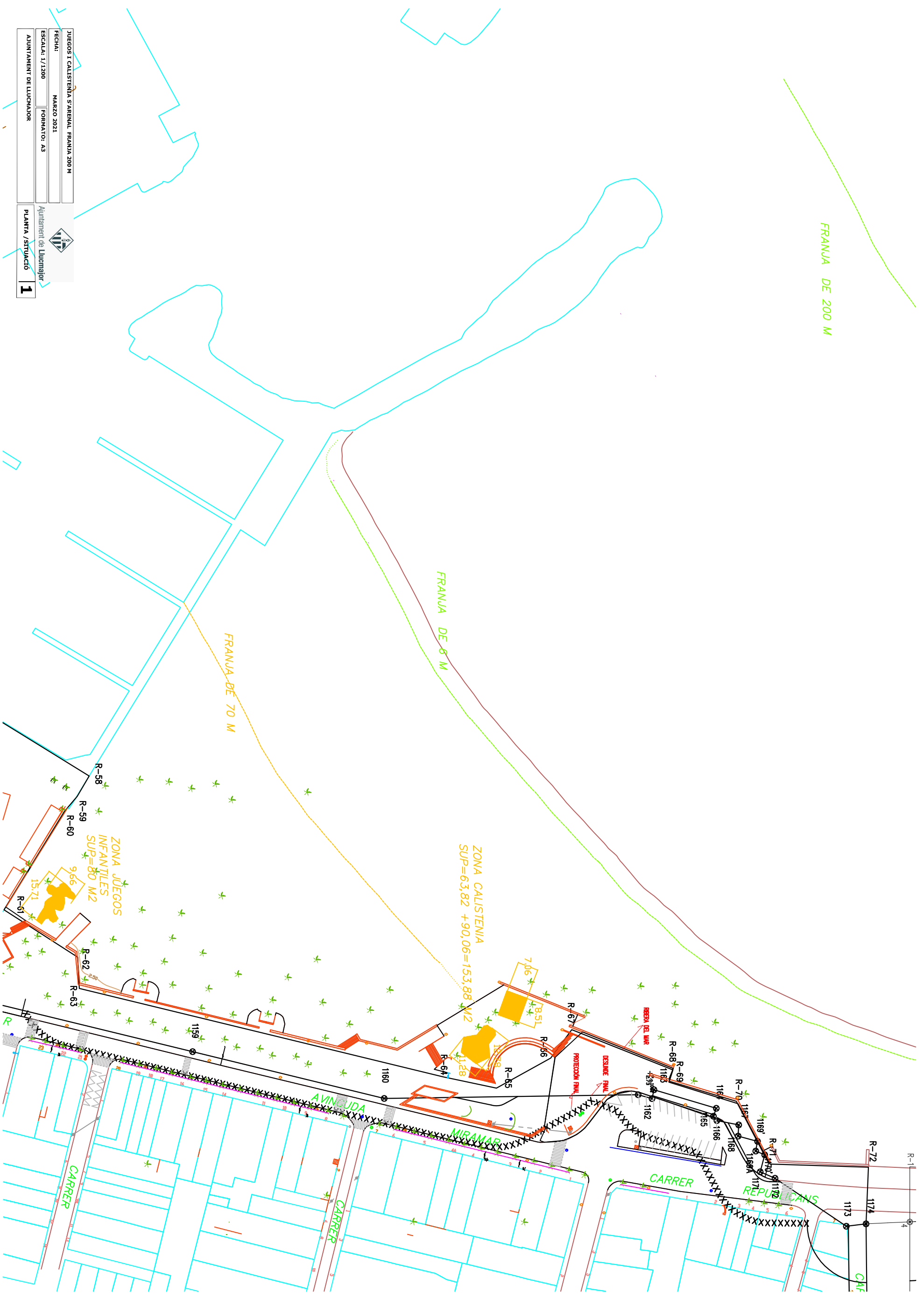

JUEGOS I CALISTENIA S ARENAL FRANJA 200 M		
FECHA: MARZO 2021		Ajuntament de Lluçanor
ESCALA: 1/1200		FORMATO: A3
AJUNTAMENT DE LLUCANOR	PLANTA / SITUACIÓ	1

FRANJA DE 70 M

ZONA JUEGOS
INFANTILES
SUP=80 M2

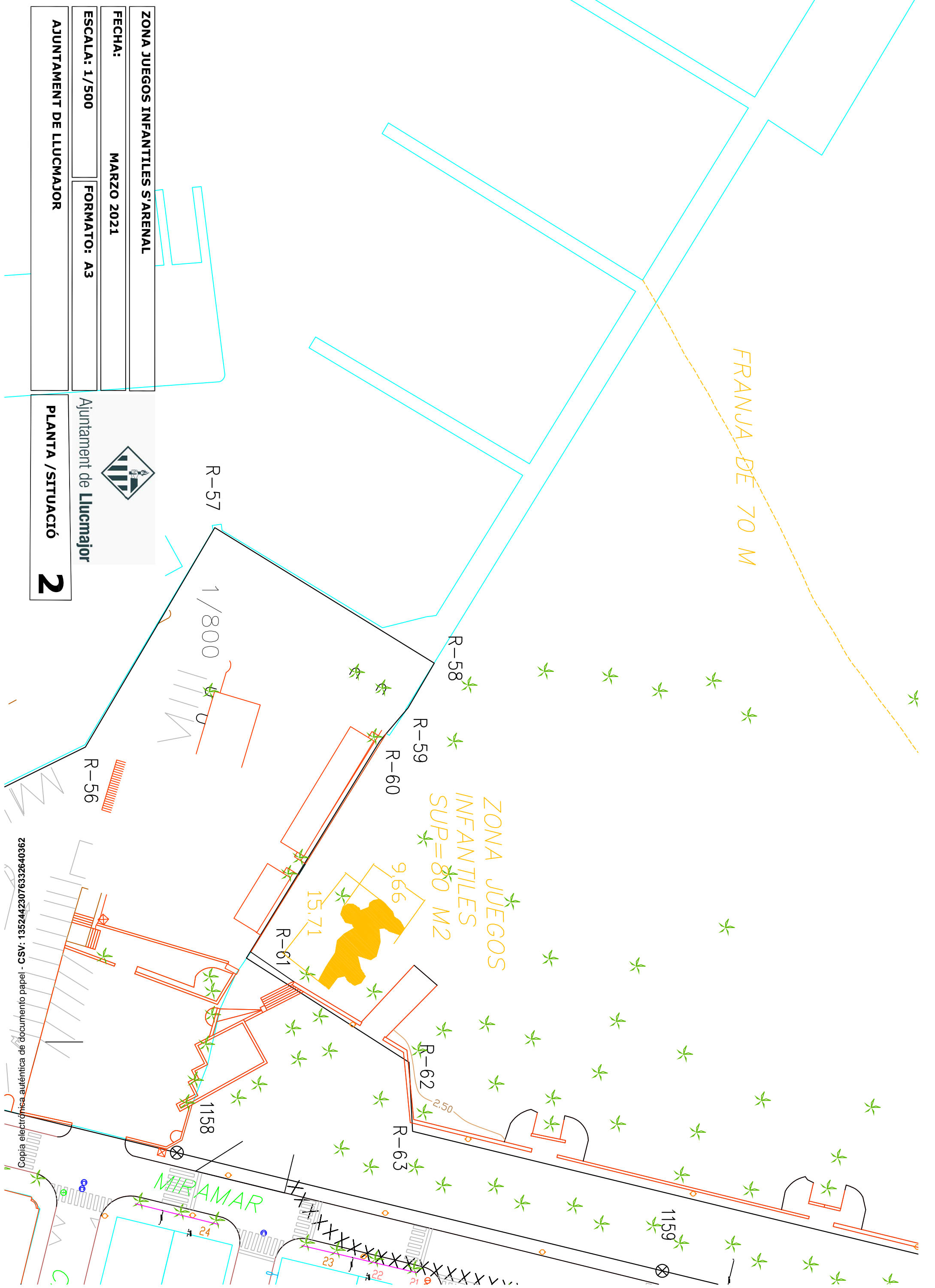

MIRAMAR

ZONA JUEGOS INFANTILES S'ARENAL

FECHA: MARZO 2021

ESCALA: 1/500 FORMATO: A3

AJUNTAMENT DE LLUCMAJOR



Ajuntament de Lluçmajor

PLANTA / SITUACIÓ **2**

ZONA CALISTENIA S'ARENAL

FECHA: MARZO 2021

ESCALA: 1/500 FORMATO: A3

AJUNTAMENT DE LLUCMAJOR



Ajuntament de Lluçmajor

PLANTA / SITUACIÓ

3

ZONA CALISTENIA
SUP=63,82 + 90,06=153,88 M2

6 M

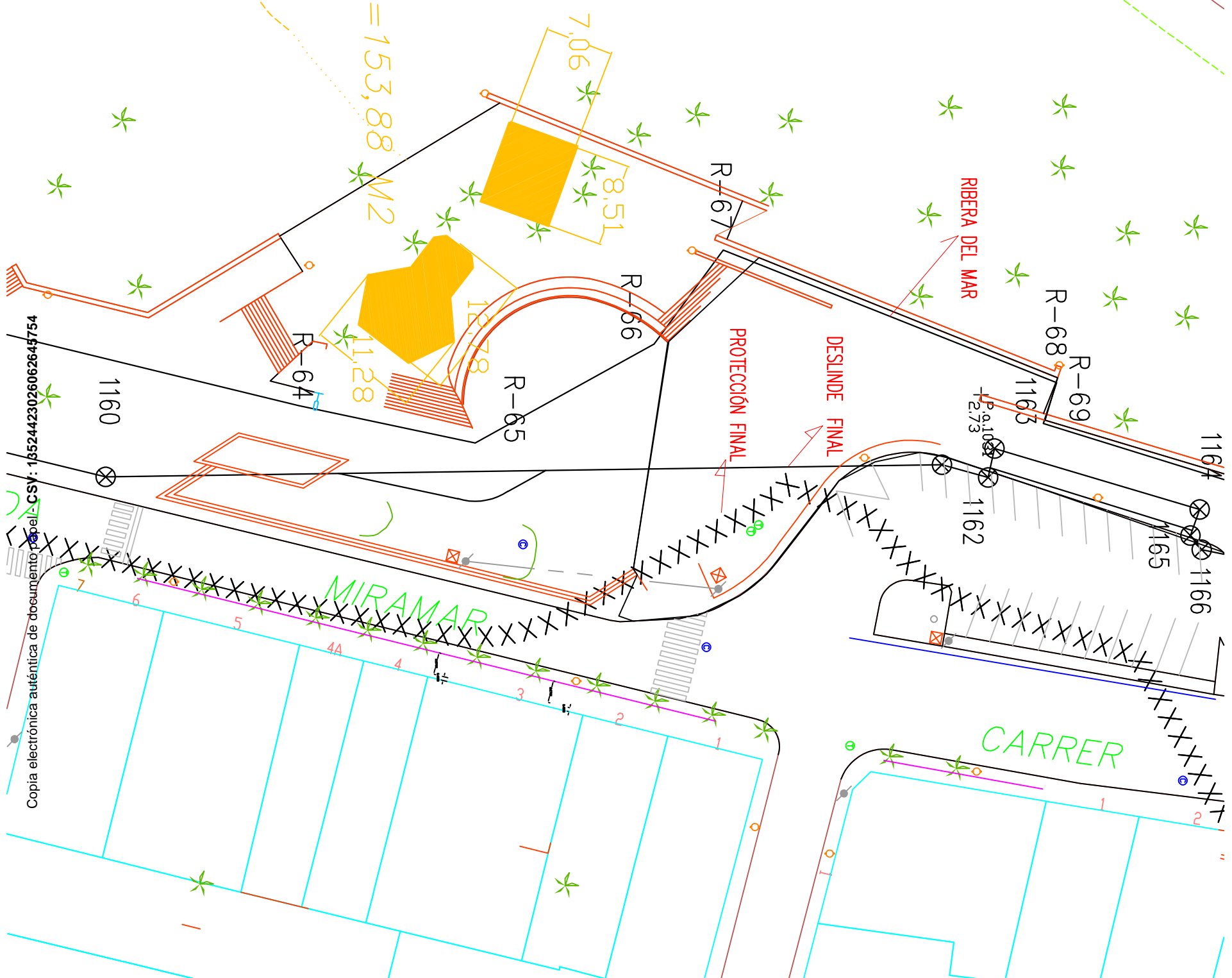



VISTA 1

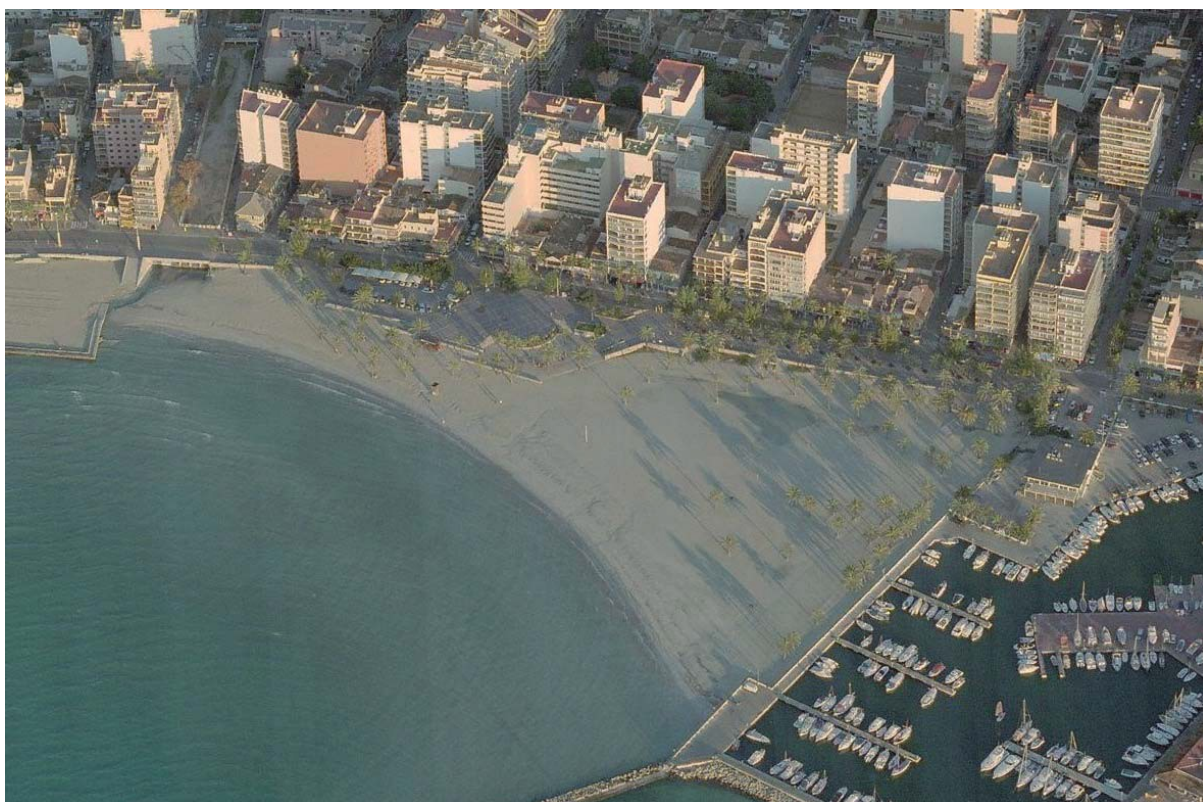

VISTA 2



Ajuntament
de **Lluçmajor**

Proyecto Parque Infantil

S´Arenal

Propuesta 1

Multijuego Mediterraneum Tribos



Localización: El Arenal
39.501300, 2.750439

Copia electrónica auténtica de documento papel - CSV: 13524423036653306703



R4268 Mediterraneum Tribox

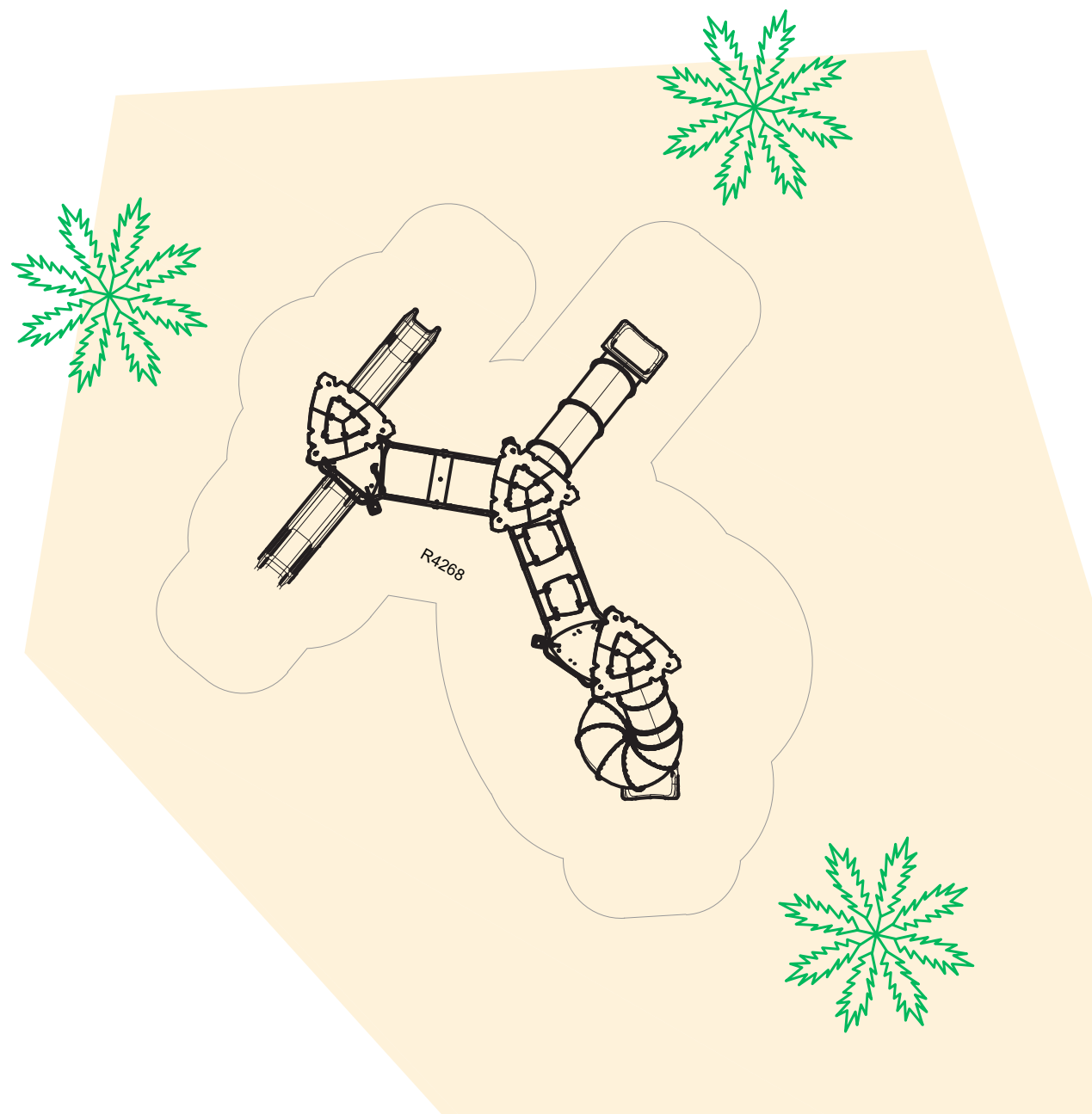

Copia electrónica auténtica de documento papel - CSV: 13524423036653306703

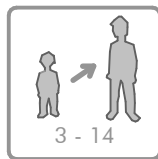
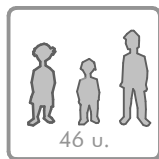
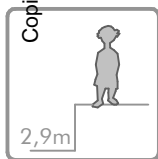



Descripción/

Multijuego gigante de dimensiones 9,41m x 7,33m x 5,26m altura total y área de juego 87m² con temática marina. Integra 4 toboganes (1 gruta helicoidal, gruta recto y 2 abiertos rectos) y 14 juegos infantiles distribuidos en 2 torres triangulares dobles y 1 triangular. Composición:

Torre triangular doble con cubierta tematizada ($H_{TOTAL} / PLATAFORMAS = 5,26m / 2,88m$ y $1,88m$):

- Barrera interactiva de peces deslizantes.
- Panel Sopa de letras.
- Photocall submarinista.
- Acceso exterior escalera de barras.
- Tobogán gruta helicoidal con giro de 360° en polietileno de alta densidad. H = 3m.
- Asientos dobles de tertulia.
- Barra de psicomotricidad.
- Puente de peldaños colgantes.
- Acceso rocódromo.

Torre triangular central con cubierta tematizada ($H_{TOTAL} / PLATAFORMA = 3,76m / 1,48m$):

- Tobogán gruta recto de polietileno de alta densidad. H = 1,5m.
- Panel interactivo pesca mediterránea.
- Asientos dobles de tertulia.
- Puente de redes laterales unidas entre sí con plataforma de caucho antideslizante.

Torre triangular doble con cubierta tematizada ($H_{TOTAL} / PLATAFORMAS = 3,76m / 1,48m$ y $1,20m$):

- 2 Toboganes abiertos rectos de polietileno alta densidad. H = 1,5m y 1,2m
- Panel interactivo laberinto.
- Juego interactivo Salva a Pinocho.
- Asientos dobles de tertulia.
- Acceso exterior escalera de barras.

Decoración temática: peces, caracoles de mar, caballitos de mar, calamares, pececillos, cangrejos, conchas, tiburones y delfines.

Materiales/

- Estructuras de acero galvanizado con pintura de poliéster termoendurecido.
- Postes de Ø114mm y 3mm de espesor.
- Paneles de polietileno de alta densidad, libre de mantenimiento y antigraffiti.
- Plataformas, rampas y puentes en polietileno revestido de caucho antideslizante de 21mm de espesor.
- Redes de poliamida de Ø16mm con 6 almas de acero.
- Tornillería en acero inoxidable.



Descripcion/

Multi-play structure with dimensions of 9.41m x 7.33m x 5.26m (height) and 87m² play area with a Mediterranean marine fauna theme. Incorporating 4 slides (1 spiral tube slide, 1 straight tube slide and 2 straight open slides) and 14 additional games distributed over 2 double triangular towers and 1 triangular tower. Composed of:

Double triangular tower with theme cover ($H_{TOTAL} / PLATFORM = 5.26m / 2.88m$ and $1.88m$):

- Sliding-fishes interactive panel.
- Crossword panel.
- Diver photocall barrier.
- External ladder access.
- 1 high density polyethylene spiral tube slide with 360° rotation (H = 2.9m).
- Double chat-seats.
- Psychomotricity bar.
- Stepped bridge.
- Climbing wall access.

Central triangular tower with theme cover ($H_{TOTAL} / PLATFORMS = 3.76m / 1.48m$):

- High density polyethylene straight open slide. H = 1.5m.
- Fishes interactive panel.
- Double chat-seats.
- Lateral entangled ropes suspension bridge access with non-slippery rubber platform.

Double triangular tower with theme cover ($H_{TOTAL} / PLATFORMS = 3.76m / 1.48m$ and $1.20m$):

- 2 high density polyethylene straight open slides. H = 1.5m and 1.2m.
- Labyrinth interactive panel.
- Interactive game "Let's save Pinocchio".
- Double chat-seats.
- External ladder access.

Themed decoration: fishes, sea snails, seahorses, squids, jelly-fishes, crabs, shells, sharks and dolphins.

Materials/

- Galvanized steel structure with tempered polyester paint.
- Ø114mm and 3mm thick posts.
- High density polyethylene, maintenance-free and anti-graffiti panels.
- Polyethylene platforms, ramps and bridges coated with a 21mm thick non-slippery rubber.
- Ø16mm polyamide nets with 6 steel cores.
- Stainless steel bolts.

Description/

Structure multi-jeux géante, de dimensions 9,41m x 7,33m x 5,26m de hauteur totale et aire de jeux 87m² avec décoration thématique sur la faune marine méditerranée. La structure comprend 4 toboggans (1 toboggan spirale en tube, 1 toboggan droit en tube et 2 toboggans droits ouverts) et 14 jeux supplémentaires distribués en 2 tours triangulaires doubles et 1 tour triangulaire simple. Elle est formée par:

Tour triangulaire double avec couverture thématique ($H_{TOTAL} / PLATAFORMAS = 5,26m / 2,88m$ y $1,88m$):

- Barrière interactive de poissons glissants.
- Panneau de mots cachés.
- Photocall sous-marine.
- Accès extérieur par échelle.
- Toboggan spirale en tube, tournant 360°, en polyéthylène haute densité. H = 3m.
- Bancs doubles pour bavarder.
- Barre de psychomotricité.
- Pont à échelons suspendus.
- Accès par mur d'escalade.

Tour centrale triangulaire avec couverture thématique ($H_{TOTAL} / PLATAFORMA = 3,76m / 1,48m$):

- Toboggan droit en tube en polyéthylène haute densité. H = 1,5m.
- Panneau interactive de pêche méditerranée.
- Bancs doubles pour bavarder.
- Pont aux réseaux latéraux reliés entre eux par une plateforme en caoutchouc antidérapant.

Tour triangulaire double avec couverture thématique ($H_{TOTAL} / PLATAFORMAS = 3,76m / 1,48m$ y $1,20m$):

- 2 toboggans droits ouverts en polyéthylène haute densité. H = 1,5m y 1,2m
- Panneau interactive de labyrinthe.
- Jeu interactive "Sauvons Pinocchio".
- Bancs doubles pour bavarder.
- Accès extérieur par échelle.

Décoration à thème: poissons, escargots et étoiles de mer, calamars, crabes, coquillages, requins, et dauphins.

Matériaux /

- Structure en acier galvanisé avec peinture polyester thermodurcie.
- Poteaux Ø114mm et 3 mm d'épaisseur
- Panneaux HDPE anti-graffiti et sans entretien.
- Plateformes, rampes et ponts en polyéthylène revêtu de caoutchouc antidérapant de 21mm d'épaisseur.
- Cordes en polyamide Ø16mm avec 6 âmes en acier.
- Visserie en acier inoxydable.

Copia electrónica auténtica de documento papel - CSV: 13524423036653306703

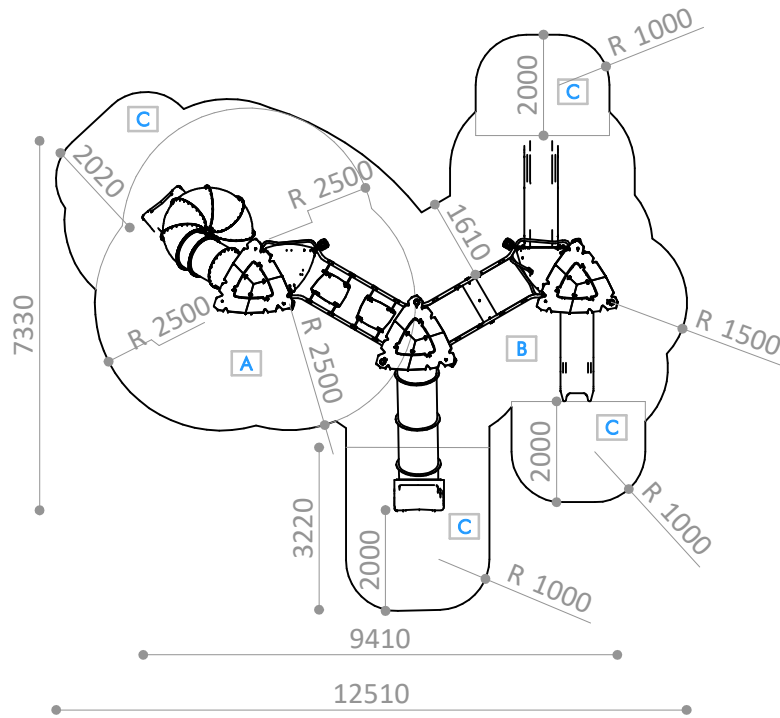
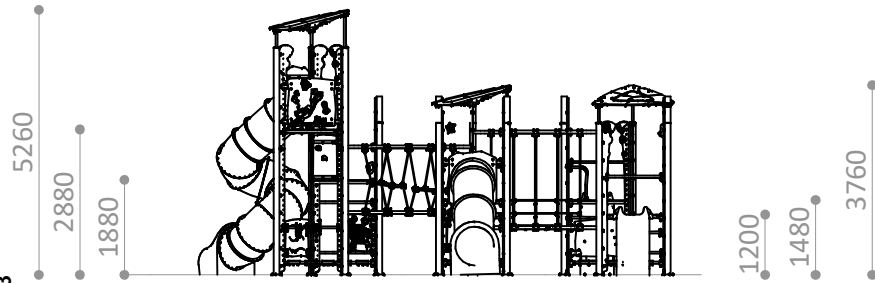

POSTE LARGO R4268-02

Pieza más pesada
Heaviest part
La pièce la plus lourde

83 Kg.



POSTE LARGO R4268-02

Pieza más grande
Biggest part
La plus grande pièce

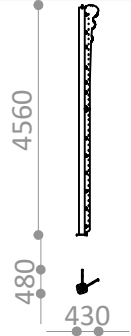

R4268PA

Suelo de hormigón
Concrete ground
Fixation sur béton

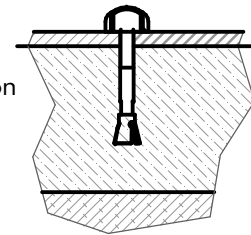

x44

R4268PE

Otros suelos
Other grounds
Autres sols

MATERIAL NO COMPACTO
LOOSE MATERIAL
MATÉRIAU NON COMPACT

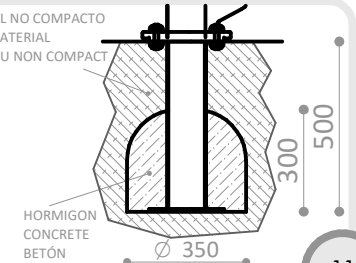

x11

ESPACIO DE SEGURIDAD / ALTURA DE CAIDA LIBRE
SAFETY AREA / FREE HEIGHT OF FALL
ZONE DE SÉCURITÉ / HAUTEUR DE CHUTE LIBRE

- A - 31m² / 3m
- B - 30m² / 1,49m
- C - 26m² / 1m

A + B + C = 87 m²

Superficie según EN-1176-1
Surface according to EN-1176-1
Revêtement conformément à la Norme EN-1176-1

Disponibilidad de repuestos durante 10 años.
Spare parts available for 10 years.
Disponibilité de pièces de rechange pendant 10 ans.

Industrias Agapito se reserva el derecho a modificar sin previo aviso los elementos descritos en este documento.
Industrias Agapito reserves the right to change the items described in this document without prior notice.
Industrias Agapito se réserve le droit de modifier à tout moment et sans préavis les éléments décrits dans le présent document.

DETALLES MULTIJUEGO / PLAYSET DETAILS / DETAILS DE LA STRUCTURE MULTIJEU



TABLERO PHOTOCALL "EL SUBMARINISTA"
PHOTOCALL PANEL "THE DIVER"
PANNEAU PHOTOCALL "LE PLONGEUR"

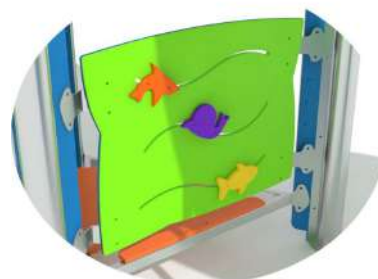

TABLERO TEMÁTICO "PECES DESLIZANTES"
THEMATIC PANEL "SLIDING FISH"
PANNEAU THÉMATIQUE "LES POISSONS COULISSANTS"

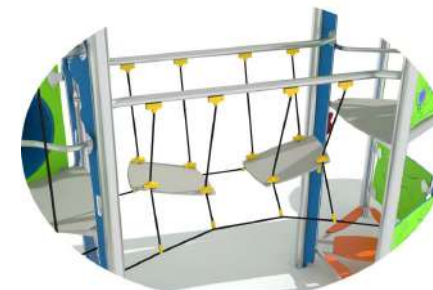

PUENTE PELDAÑOS COLGANTES
FLOATING BRIDGE
PONT SUSPENDU



TABLERO TEMÁTICO "SOPA DE LETRAS MARINA"
THEMATIC PANEL "MARINE ALPHABET SOUP"
PANNEAU THÉMATIQUE "SOUPE DE LETTRES MARINE"



TABLERO TEMÁTICO "SALVA A PINOCHO"
THEMATIC PANEL "SAVING PINOCCHIO"
PANNEAU THÉMATIQUE "SAUVER PINOCCHIO"



PUENTE REDES LATERALES Y PLATAFORMA
FLOATING BRIDGE, LATERAL ROPES AND PLATFORM
PONT SUSPENDU, CORDES LATERALES ET PLATEFORME



TABLERO TEMÁTICO "PESCA MEDITERRANEA"
THEMATIC PANEL "MEDITERRANEAN FISHING"
PANNEAU THÉMATIQUE "PÊCHE MÉDITERRANÉENNE"

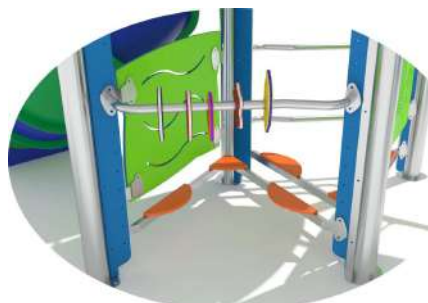

BARRA DE PSICOMOTRICIDAD MARINA
MARINE PSYCHOMOTOR BAR
BARRE PSYCHOMOTRICE TOURS

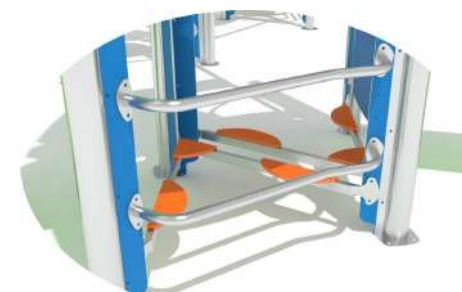

ASIENTOS EN LAS TORRES
SEATS IN TOWERS
SIÈGES AU SEIN DES TOURS

Copia electrónica auténtica de documento papel - CSV: 13524423036653306703

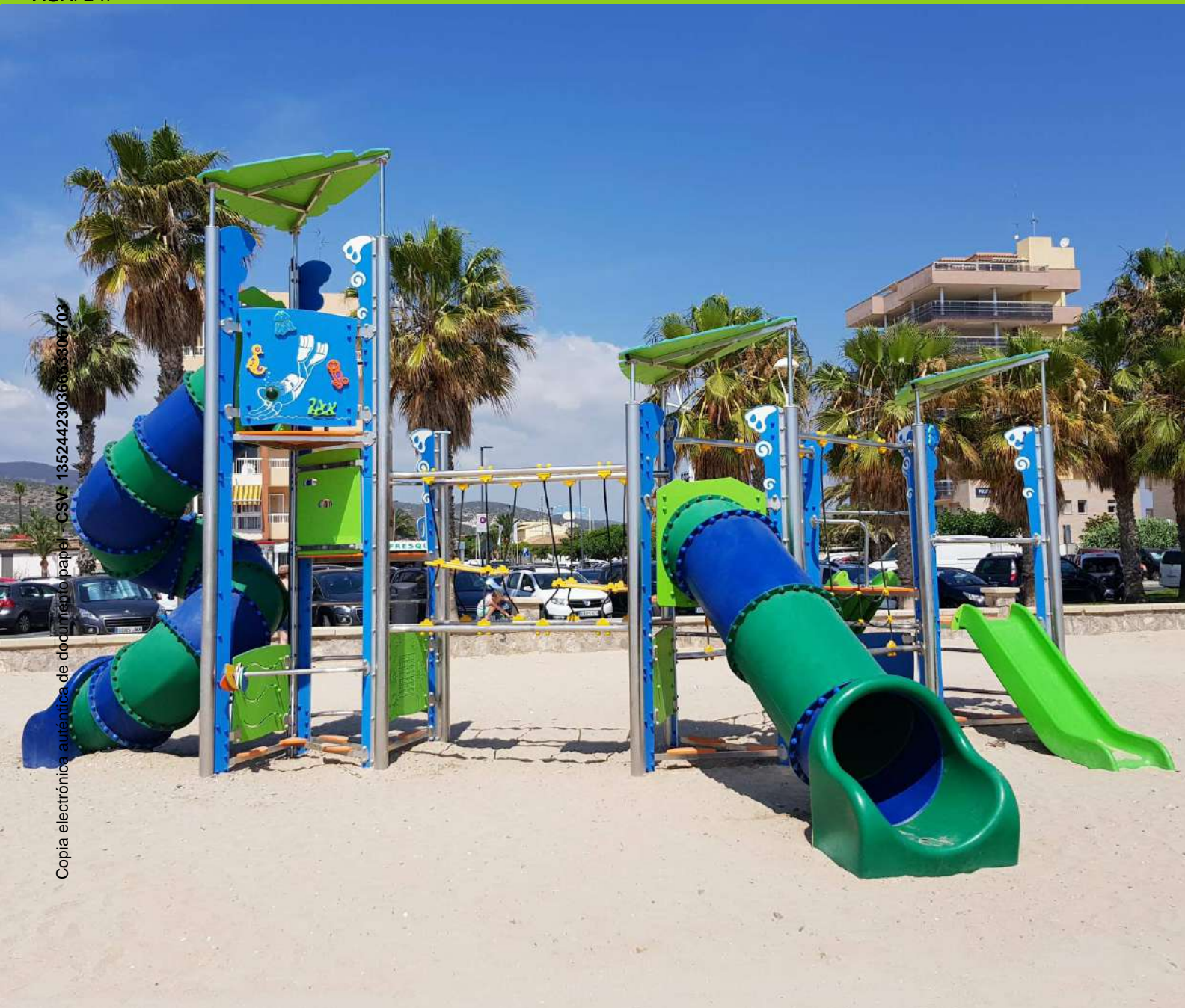

Copia electrónica auténtica de documento papel - CSV: 13524423036635306702



Propuesta 2

Multijuego Tribox Zig-Zag



Localización: El Arenal
39.501300, 2.750439

Copia electrónica auténtica de documento papel - CSV: 13524423036653306703



R4298 Tribox Zig-Zag

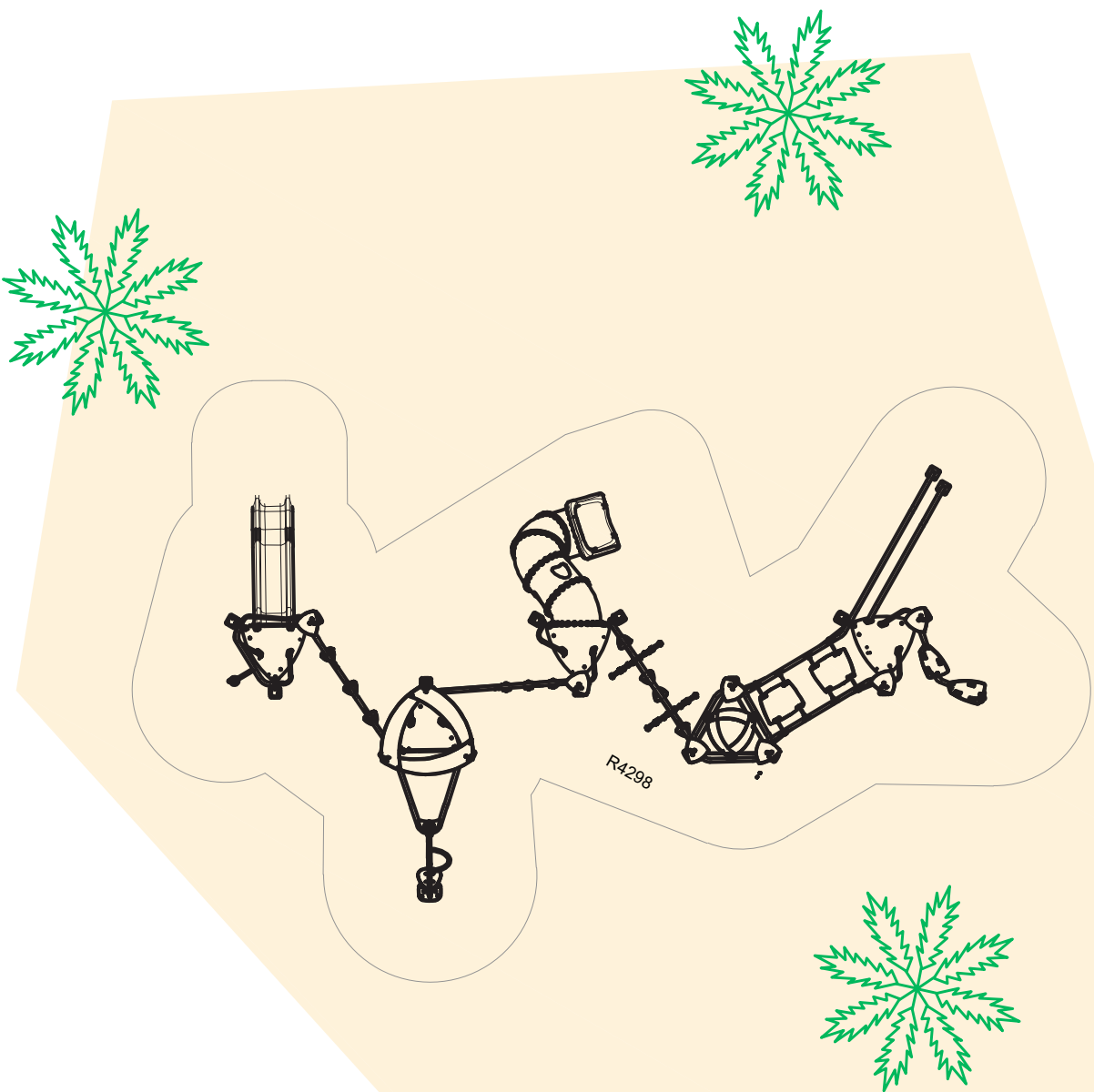

Copia electrónica auténtica de documento papel - CSV: 13524423036653306703

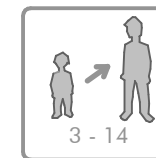
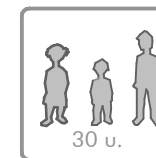
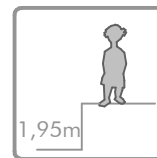



Descripción/ Multijuego con 4 torres triangulares con tejado, de alturas 3,7 m y 3,4 m y 1 torre especial de triángulos colgantes, de 3,4 m de altura.
Juegos adicionales: puente de peldaños colgantes, puente de triángulos colgantes, paso con rocódromo y red, puente de cuerdas, girador inclinado, barra de bomberos, tobogán de polietileno, tobogán gruta, barra de deslizamiento con barandilla y rampa quebrada.

- Materiales/**
- Acero galvanizado con poliéster termoendurecido.
 - Polietileno de alta densidad, libre de mantenimiento y antigraffiti.
 - Plataformas, rampas y puentes en polietileno revestido de caucho antideslizante.
 - Redes de polipropileno con alma de acero.



Description/ Playset with 4 triangular towers with a roof, 3,7m, 3,4 m high and 1 tower with hanging triangles, 3.4 m high.
Additional games: bridge with suspension steps, suspension triangle bridge, climbing wall and net gateway, rope bridge, spinner, climbing post, polyethylene slide, tube slide, sliding bar with handrail and two slope ramp.

- Materials/**
- Galvanized steel with thermohardened paint.
 - Anti-graffiti, maintenance free HDPE
 - Rubber covered HDPE in platforms, ramps and bridges
 - Steel- core polypropylene nets



Description/ Structure multijeu avec 4 tours triangulaires avec toit, de 3,7 m et 3,4m de hauteur et une tour spéciale de triangles suspendus, de 3,4 m de hauteur
Jeux supplémentaires: pont d'échelons suspendus, pont de triangles suspendus, passage avec mur d'escalade et filet, pont de cordes, jeu tournant incline, mât de pompiers, toboggan en polyéthylène, toboggan en polyethylene, barre de glissement avec dossier et rampe discontinue.

- Matériaux/**
- Acier galvanisé avec polyester thermomodurci.
 - Polyéthylène haute densité, libre d'entretien et antigraffiti.
 - Plate-formes, rampes et ponts revêtus de caoutchouc antidérapant.
 - Filets en polypropylène avec âme en acier.

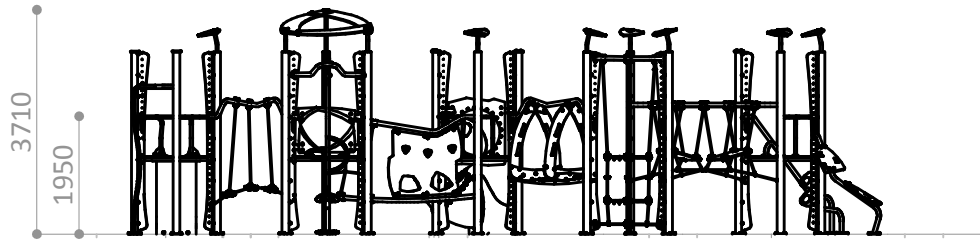

ESPACIO DE SEGURIDAD / ALTURA DE CAIDA A LIBRE
SAFETY AREA / FREE HEIGHT OF FALL
ZONE DE SECURITÉ / HAUTEUR DE CHUTE LIBRE

- A - 11,5 m² / 1,95 m
- B - 8,5 m² / 1,49 m
- C - 52 m² / 1,29 m
- D - 22 m² / 1 m

Superficie según EN-11 76-1
Surface according to EN-1176-1
Revêtement conforme à la Norme EN-117 6-1

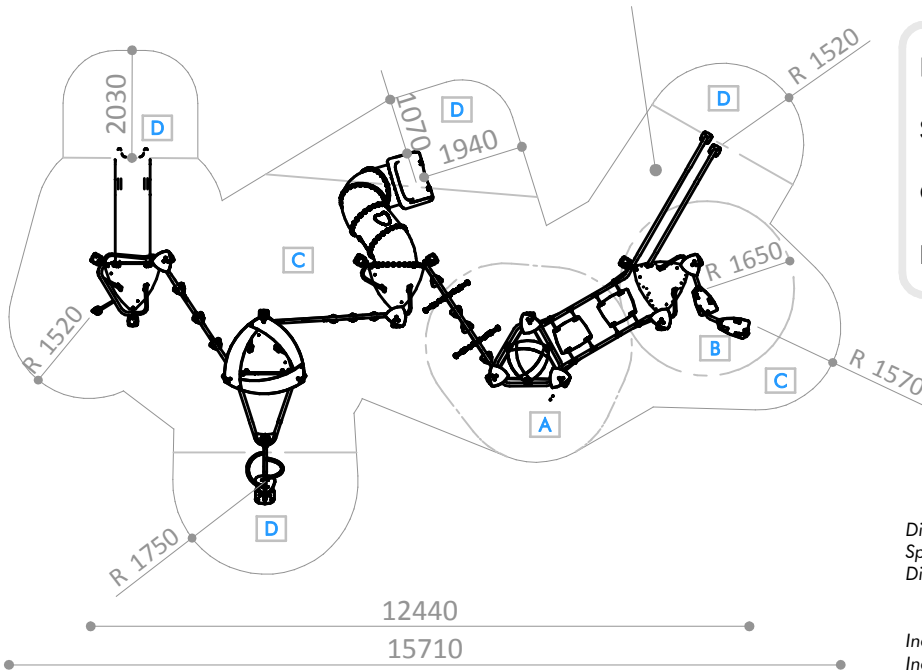

R4290-28-02 BARRA RESPALDO

Pieza más grande

Biggest part

La plus grande pièce

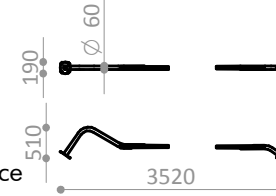

R4290-30 TOBOGAN

100 Kg.

Pieza más pesada

Heaviest part

La pièce la plus lourde

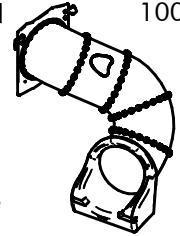

R4298A

Suelo de hormigón

Concrete ground

Fixation sur béton

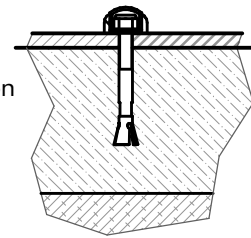

x84

R4298E

MATERIAL NO COMPACTO
LOOSE MATERIAL
MATÉRIAU NON COMPACT

Otros suelos

Other grounds

Autres sols

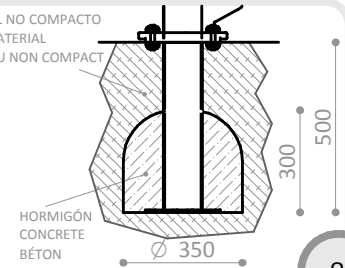

x24

Disponibilidad de repuestos durante 10 años.
Spare parts available for 10 years.
Disponibilité de pièces de rechange pendant 10 ans.

Industrias Agapito se reserva el derecho a modificar sin previo aviso los elementos descritos en este documento.
Industrias Agapito reserves the right to change the items described in this document without prior notice.
Industrias Agapito se réserve le droit de modifier à tout moment et sans préavis les éléments décrits dans le présent document.

Copia electrónica auténtica de documento papel - CSV: 13524423036653306703

9650

7020

1950

3710

12440

15710



Cópia de la ficha técnica de documentación técnica. CSV: 13524428136653006703

Propuesta 3

Multijuego El Galeón



Localización: El Arenal
39.501300, 2.750439

Copia electrónica auténtica de documento papel - CSV: 13524423036653306703



R4262 El Galeón

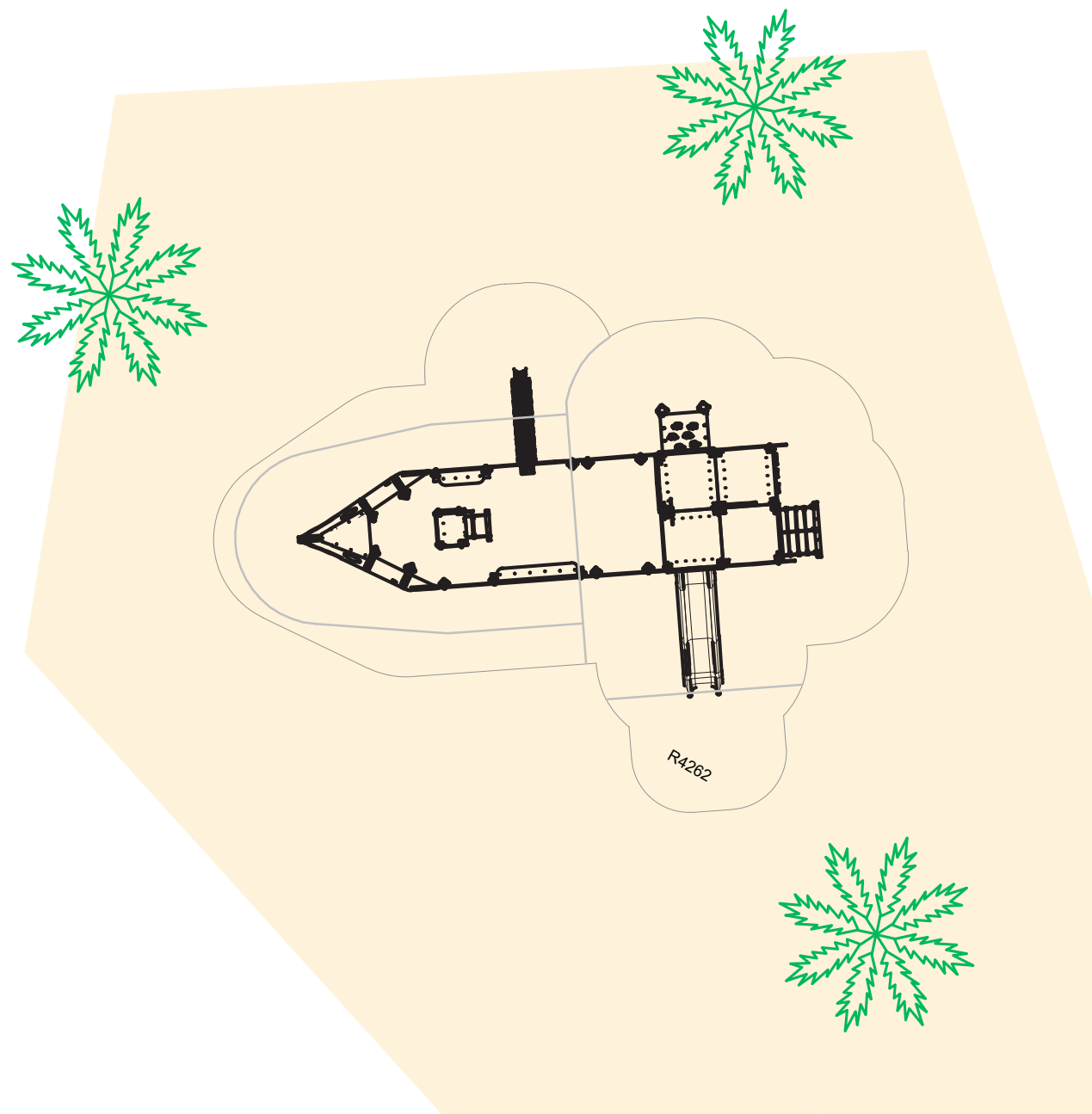

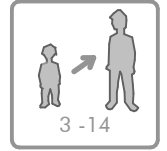
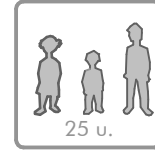
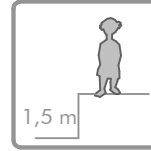

Copia electrónica autorizada de documento papel - CSV : 13524423036653306703

AREA DE IMPACTO / ALTURA DE CAIDA LIBRE
IMPACT ZONE / FREE HEIGHT OF FALL
ZONE D'IMPACT / HAUTEUR DE CHUTE LIBRE

- A - 31,30 m² / 1,50 m
- B - 5,40 m² / 1,00 m
- C - 19,00 m² / 0,85 m
- D - 12,30 m² / <0,60 m

TOTAL = 68,00 m²

Superficie según EN-1176-1
Surface according to EN-1176-1
Revêtement conformément à la Norme EN-1176-1

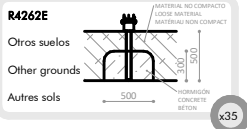
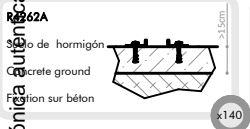

PIEZA MAS GRANDE
BIGGEST PART
LA PLUS GRANDE PIECE
3500x1240 mm

PIEZA MAS PESADA
HEAVIEST PART
LA PIECE LA PLUS LOURDE
147 Kg

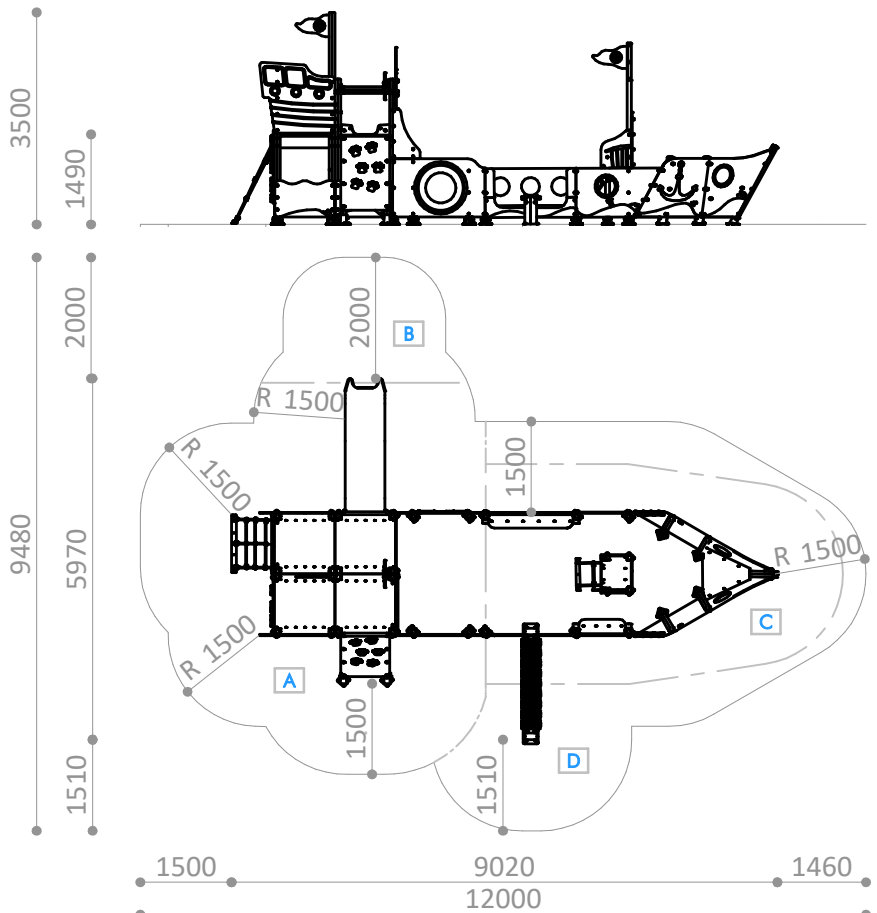



Copia electrónica auténtica de documento papel - CSV: 1352442303665306703

VERSIÓN ESPECIAL "PESQUERO IBICENCO"



Copia electrónica auténtica de documento papel - CSV : 13524423036653306703



Descripción/ Barco pirata con: Zonas de tertulia y juego, mesitas y bancos, pasarela de acceso oscilante, red de trepa, escalera de trepa, tobogán de polietileno, trepador de cuerda de nudos, rocódromo, figura pirata para fotografía, diversos miradores, pared vertical de trepa y decoración temática grabada en polietileno bicolor

- Materiales/**
- Estructura de madera Pino Rojo del Norte, tratada en autoclave a nivel P4 y acabada con lásur, protector de la madera a poro abierto, hidrófugo, fungicida y con doble filtro anti U.V.
 - Paneles de polietileno de alta densidad, de 2 cm de espesor, libre de mantenimiento y antigraffiti.



Description/ Pirate ship with: Several conversations areas and creative toys, little tables and benches, poly-ethylene slide, moving little bridge, climbing stairs, climbing ramp and climbing ladder with knot rope, vertical climbing wall, pirate man for picture taking, climbing ladder and several viewing points.

- Materials/**
- P4 Vacuum pressure treated Pine wood structure, with open pore, waterproof, fungicide and ultraviolet radiation protection.
 - Maintenance-free, anti-graffiti, 2 cm thick HDPE panels.



Description/ Bateau de pirates avec: Coin de rencontre et de jeux, petites tables et bancs, passerelle oscillante, filet à grimper, escalier à grimper, toboggan en polyéthylène, corde à noeuds, panneau d'escalade, silhouette de pirate pour photographie, plusieurs fenêtres, mur à grimper, décoration gravée sur le polyéthylène bicolore.

- Matériaux/**
- Structure en Pin du Nord, traité en autoclave et finition lasurée, protecteur du bois à pores ouverts, hydrofuge, fungicide et avec double protection U.V.
 - Panneaux en polyéthylène haute densité de 2 cm d'épaisseur, sans entretien et antigraffiti.



Gracias



Ajuntament
de **Lluçmajor**

Proyecto Circuito Calistenia

S´Arenal



H2O2 SPORT GLOBAL

CIRCUITO CALISTENIA EL
ARENAL-
AJUNTAMENT DE
LLUCMAJOR



ÁREA TOTAL: 153,50 m²
SUP. AMORTIGUADORA: 153,50 m²
ALT. MÁXIMA DE CAÍDA: 1,30 m

FECHA: 09-02-21
ESCALA: 1/125
REVISIÓN: 00
AUTOR: S.A.

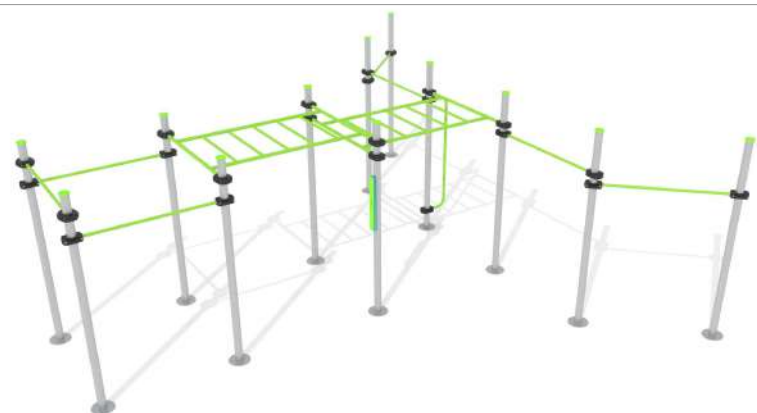
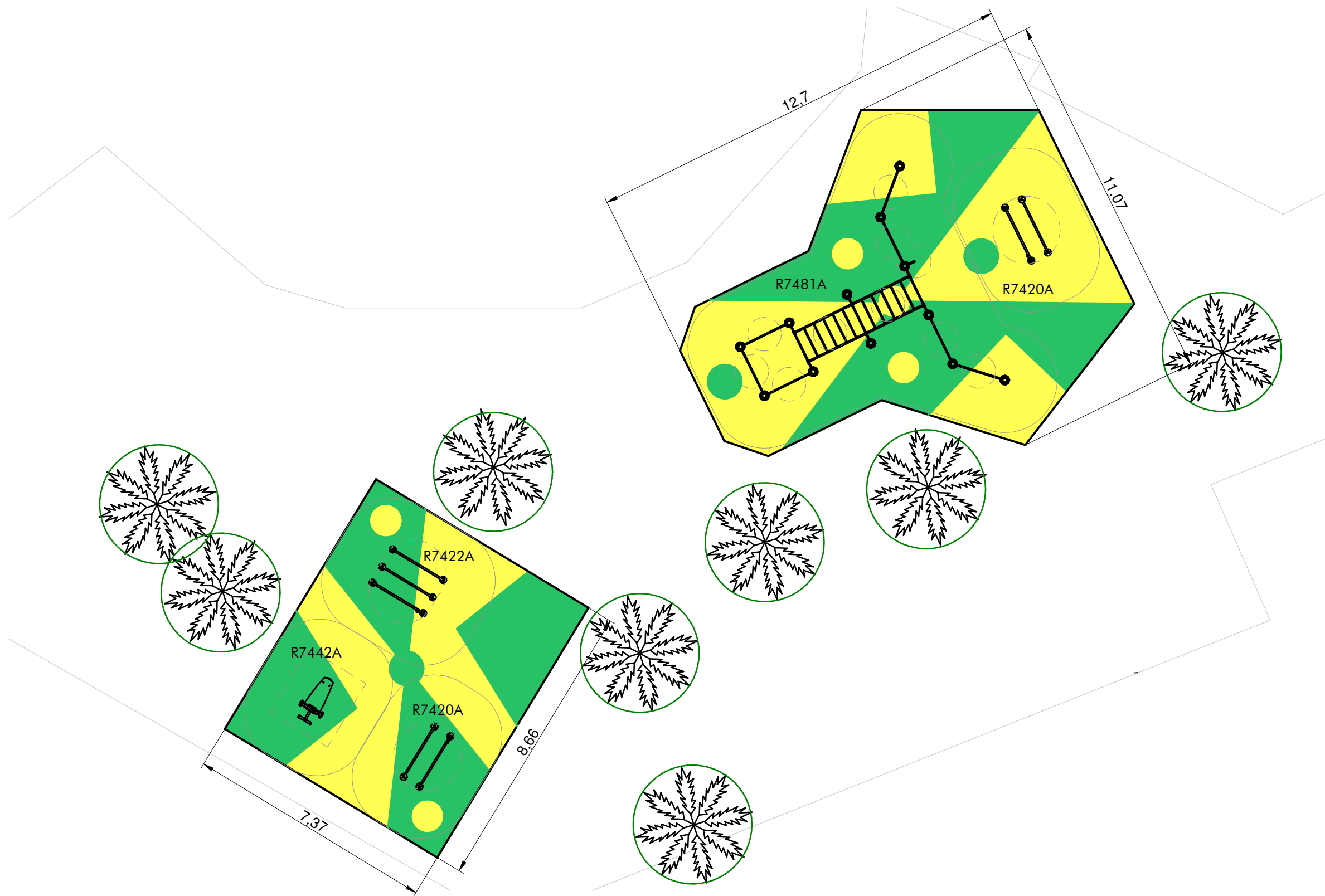

R7481A



R7420A x 2



R7422A



R7442A

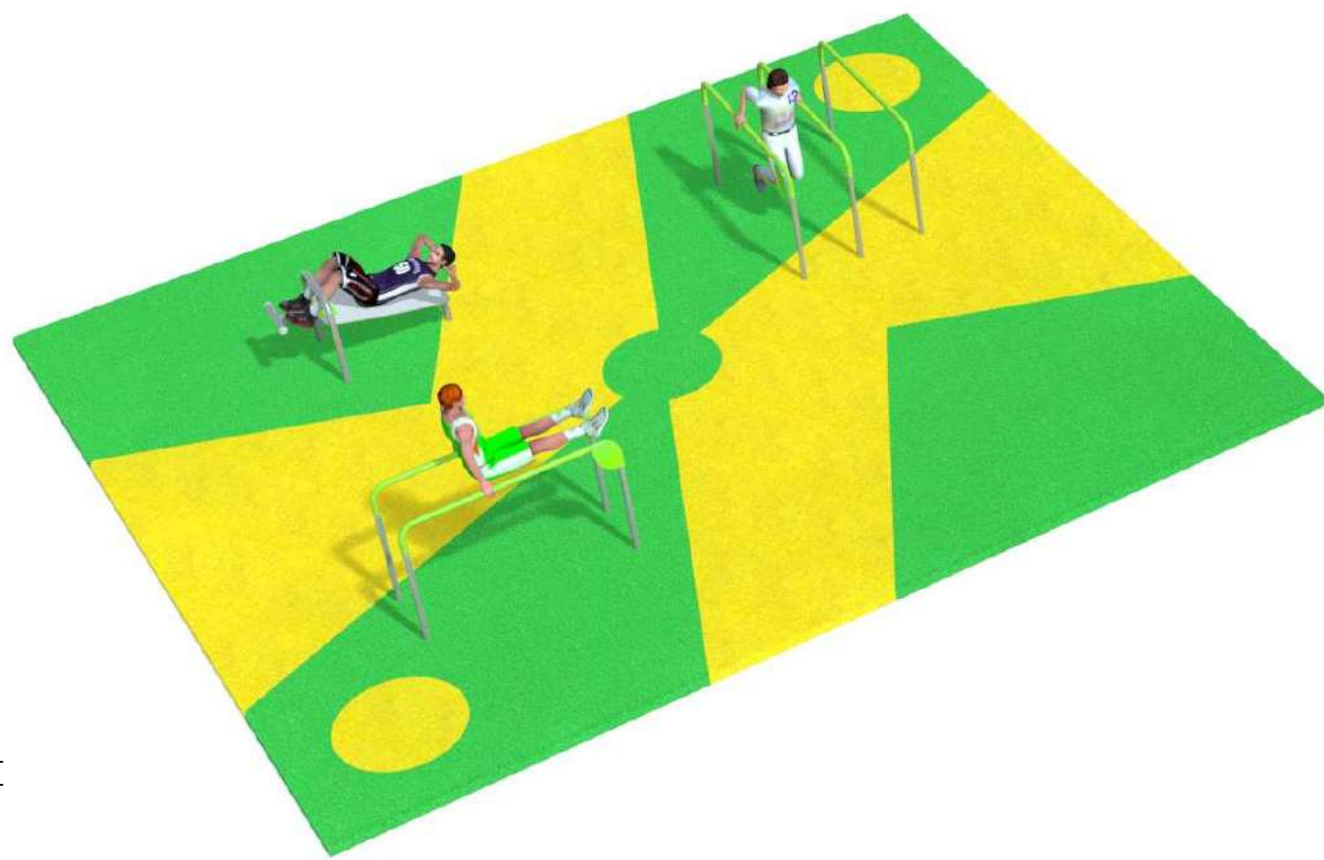

H2O2 SPORT GLOBAL

CIRCUITO CALISTENIA EL ARENAL - AJUNTAMENT DE LLUCMAJOR



Fichas Técnicas

Copia electrónica auténtica de documento papel - CSV: 13524422052611223537

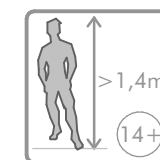
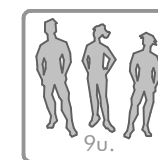
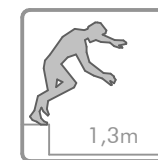
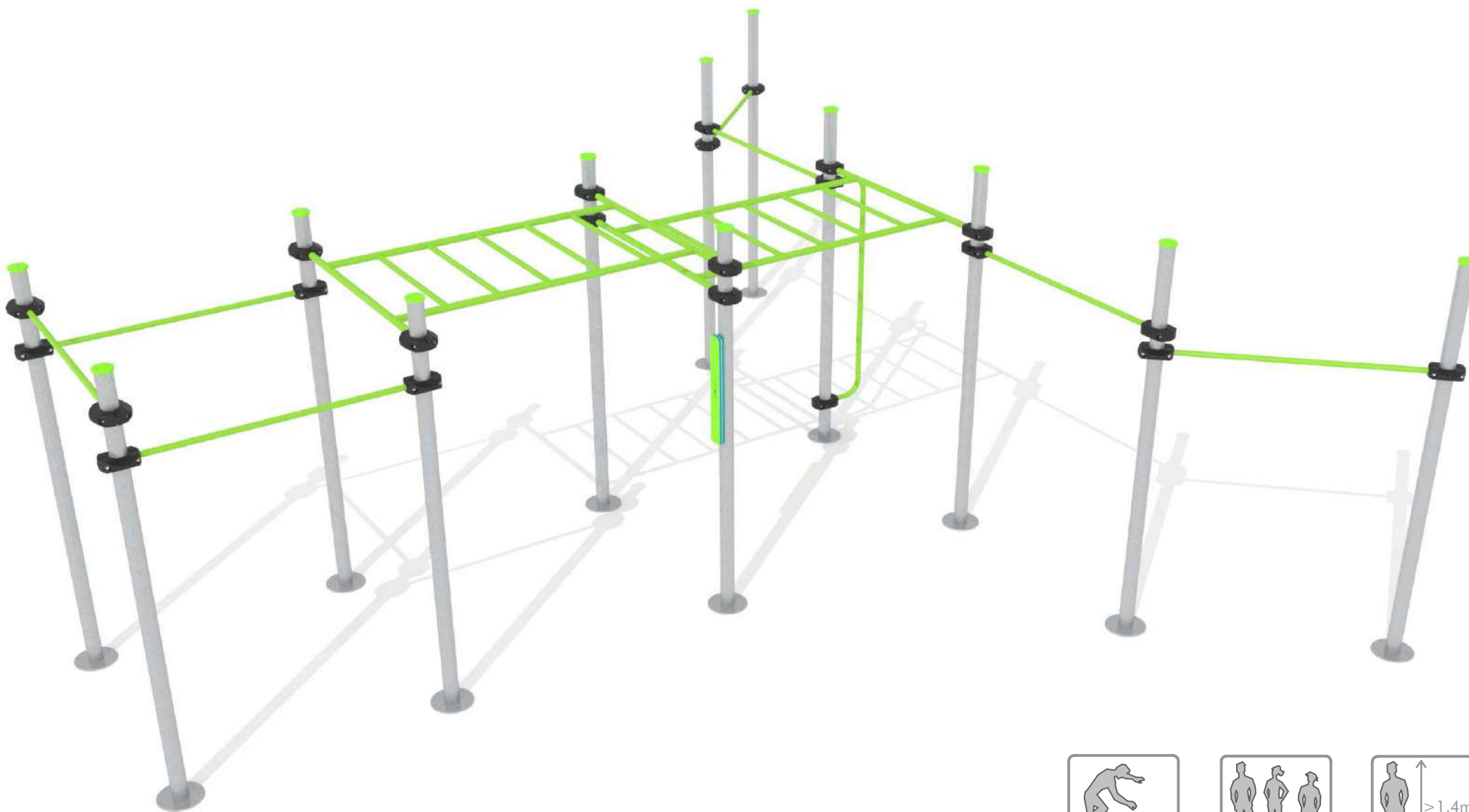



Función/ Estación deportiva para realizar múltiples ejercicios y desarrollar diferentes capacidades físicas como la flexibilidad, fuerza, resistencia muscular, equilibrio y coordinación compuesto por 12 postes, 7 barras horizontales fijas a diferentes alturas, 1 barra vertical y 2 escaleras horizontales.
Sólo un usuario en cada elemento.
Realizar el ejercicio centrado en el elemento.
Los ejercicios en los elementos destinados a posición de usuario colgado, deberán realizarse en dicha posición.

- Materiales/**
- Barras de acero galvanizado con acabado en pintura de poliéster termoendurecida.
 - Postes de acero galvanizado en caliente.
 - Tornillería antivandálica de acero inoxidable.
 - Pictograma explicativo de uso grabado en tablero de polietileno de alta densidad bicolor.
 - Bridas de polímero reforzado de alta resistencia a la intemperie.



Function/ Workout equipment to perform multiple exercises and develop different physical capabilities such as: flexibility, strength, muscular endurance, balance and coordination, formed by 12 posts, 7 pull up bars at different levels, 1 flag pole, vertical bar and 2 monkey bars.
Only one user per bar.
The exercise has to be done centered on the bar.
The exercises on the elements provided for hanging position must be precisely used in that position.

- Materials/**
- Galvanized steel bars finished with thermoset polyester paint.
 - Hot-dip galvanized steel posts.
 - Anti-vandal stainless steel bolts.
 - Explanatory usage HDPE panel with pictograms engraved in two-colored.
 - Highly outdoors resistant reinforced polymer bracket / clamp.



Fonction/ Station sportive permettant d'effectuer plusieurs exercices et de développer différentes capacités physiques tels que la flexibilité, la force, l'endurance musculaire, l'équilibre et la coordination composée de 12 poteaux, 7 barres horizontales à différentes hauteurs, 1 barre verticale et 2 barres de singes.
Un seul utilisateur sur chaque barre.
L'exercice s'effectue centré sur la barre.
Les exercices pratiqués sur des éléments prévus pour un usage en suspension doivent être effectués dans cette position.

- Matériaux/**
- Barres en acier galvanisé et finition avec peinture polyester thermomodurcie.
 - Poteaux en acier galvanisés à chaud.
 - Visserie antivandalisme en acier inoxydable.
 - Pictogrammes explicatifs d'utilisation gravés sur panneau de polyéthylène haute densité bicolore.
 - Bagues en polymère renforcé à haute résistance aux intempéries.

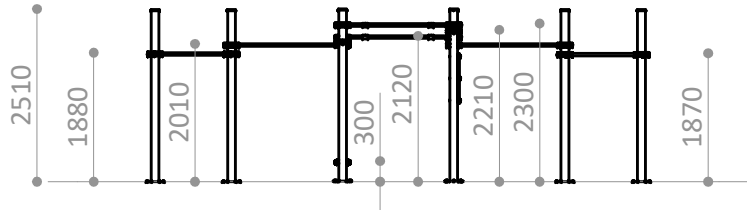

ÁREA DE MOVIMIENTO / ALTURA DE CAIDA LIBRE
MOVEMENT ZONE/ FREE HEIGHT OF FALL
ZONE DE MOUVEMENT/ HAUTEUR DE CHUTE LIBRE

A - 29,35 m² / 1,3 m
B - 19,75 m² / 1,00 m
C - 10,05 m² / 1,12 m
A + B + C = 59,15 m²

Superficie según EN 16630
Surface according to EN 16630
Revêtement conformément à la Norme EN 16630

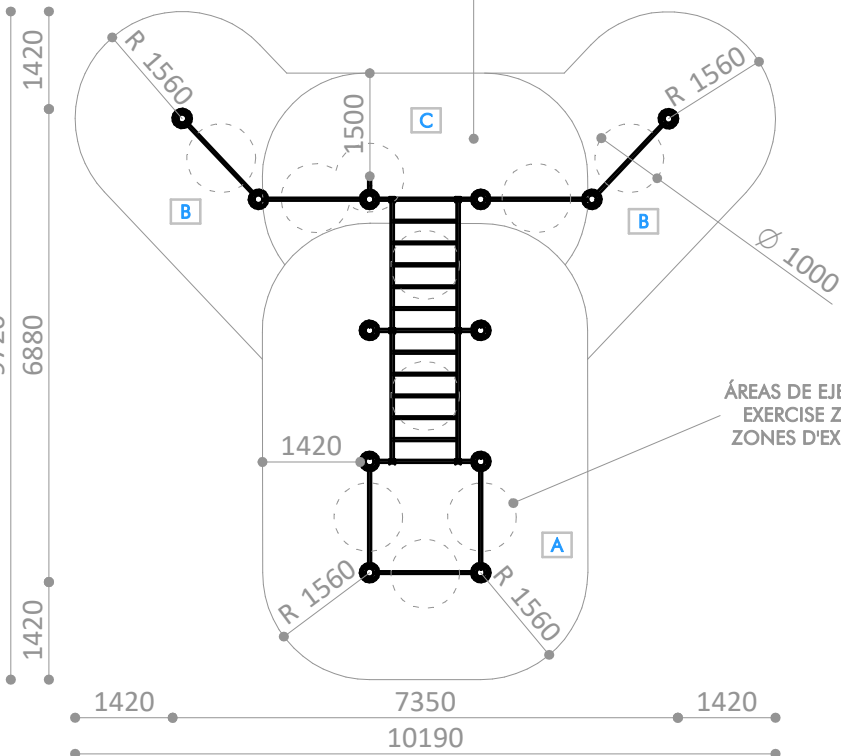

ÁREAS DE EJERCICIO
EXERCISE ZONES
ZONES D'EXERCICE

PIEZA MAS GRANDE

BIGGEST PART

LA PLUS GRANDE PIECE

R7450A-01

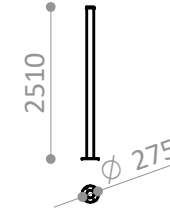

PIEZA MAS PESADA

HEAVIEST PART

LA PIECE LA PLUS LOURDE

R7450-10

39 Kg.

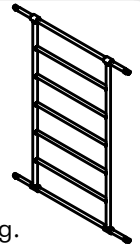

R7481A

Suelo de hormigón

Concrete ground

Fixation sur béton

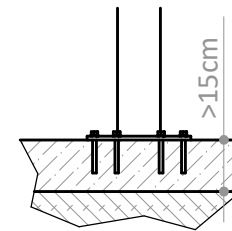

x96

R7481E

Otros suelos

Other grounds

Autres sols

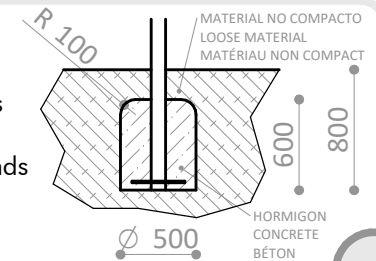

x12

Disponibilidad de repuestos durante 10 años.
Spare parts available for 10 years.
Disponibilité de pièces de rechange pendant 10 ans.
10 Jahre Ersatzteilverfügbarkeit

Industrias Agapito se reserva el derecho a modificar sin previo aviso los elementos descritos en este documento.
Industrias Agapito reserves the right to change the items described in this document without prior notice.
Industrias Agapito se réserve le droit de modifier à tout moment et sans préavis les éléments décrits dans le présent document.
Industrias Agapito behält sich das Recht vor, die in diesem Dokument beschriebenen Elemente ohne vorherige Ankündigung zu verändern.

Peso máximo del usuario = 150 Kg.
Maximum user weight = 150 Kg.
Poids maximum de l'utilisateur = 150 Kg
Höchstgewicht des Benutzers = 150 Kg



Función/ Barras paralelas de altura 1200mm.
Sólo un usuario en cada elemento.
Realizar el ejercicio centrado en el elemento.

Materiales/

- Barras de acero galvanizado con acabado en pintura de poliéster termoendurecida.
- Postes de acero galvanizado en caliente.
- Tornillería antivandálica de acero inoxidable.
- Pictograma explicativo de uso grabado en tablero de polietileno de alta densidad bicolor.



Function/ Parallel bars, height 1200mm.
Only one user per bar.
The exercise has to be done centered on the bar.

Materials/

- Galvanized steel bars finished with thermoset polyester paint.
- Hot-dip galvanized steel posts.
- Anti-vandal stainless steel bolts.
- Explanatory usage board with pictograms engraved in two-color HDPE.



Fonction/ Barres parallèles hauteur 1200mm.
Un seul utilisateur sur chaque barre.
L'exercice s'effectue centré sur la barre.

Matériaux/

- Barres en acier galvanisé et finition avec peinture polyester thermodurcie.
- Poteaux en acier galvanisés à chaud.
- Visserie antivandalisme en acier inoxydable.
- Pictogrammes explicatifs d'utilisation gravés sur panneau de polyéthylène haute densité bicolore.

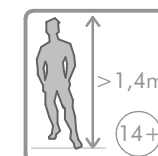
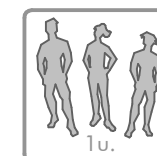
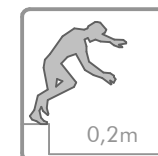
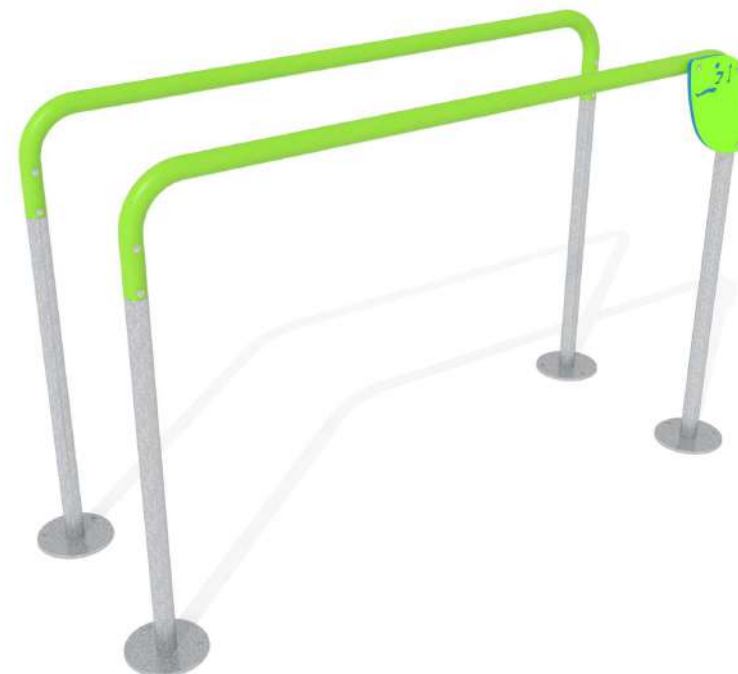

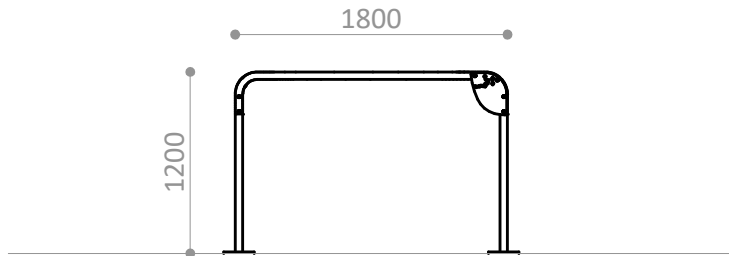

PIEZA MAS GRANDE

BIGGEST PART

LA PLUS GRANDE PIECE

R7410A-06

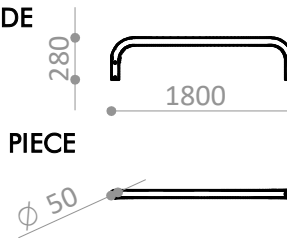

PIEZA MAS PESADA

HEAVIEST PART

LA PIECE LA PLUS LOURDE

R7410A-06



5 Kg.

ÁREA DE MOVIMIENTO / ALTURA DE CAIDA LIBRE
MOVEMENT ZONE / FREE HEIGHT OF FALL
ZONE DE MOUVEMENT / HAUTEUR DE CHUTE LIBRE

15,35 m² / 0,2 m

Superficie según EN 16630
Surface according to EN 16630
Revêtement conformément à la Norme EN 16630

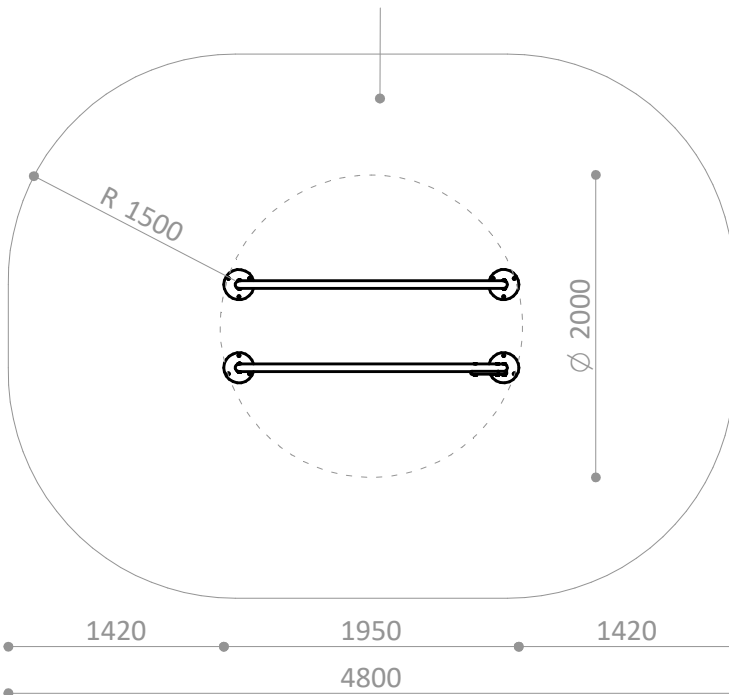

R7420A

Suelo de hormigón

Concrete ground

Fixation sur béton

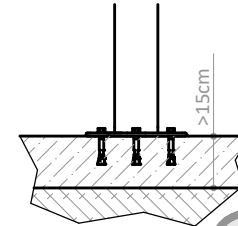

x12

R7420E

Otros suelos

Other grounds

Autres sols

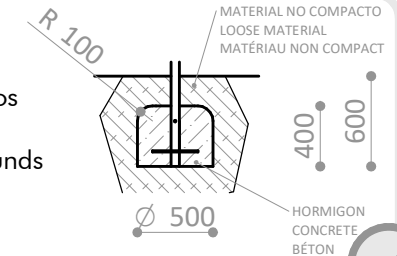

x4

ÁREA DE EJERCICIO
EXERCISE ZONE
ZONE D'EXERCICE

Disponibilidad de repuestos durante 10 años.
Spare parts available for 10 years.
Disponibilité de pièces de rechange pendant 10 ans.
10 Jahre Ersatzteilverfügbarkeit

Industrias Agapito se reserva el derecho a modificar sin previo aviso los elementos descritos en este documento.
Industrias Agapito reserves the right to change the items described in this document without prior notice.
Industrias Agapito se réserve le droit de modifier à tout moment et sans préavis les éléments décrits dans le présent document.
Industrias Agapito behält sich das Recht vor, die in diesem Dokument beschriebenen Elemente ohne vorherige Ankündigung zu verändern.

Peso máximo del usuario = 150 Kg.
Maximum user weight = 150 Kg.
Poids maximum de l'utilisateur = 150 Kg
Höchstgewicht des Benutzers = 150 Kg



Copia electrónica auténtica de documento papel - CSV: 13524422052617223537



Función/ Barras paralelas triples de altura 1200mm.
 Sólo un usuario en cada elemento.
 Realizar el ejercicio centrado en el elemento.

- Materiales/**
- Barras de acero galvanizado con acabado en pintura de poliéster termoendurecida.
 - Postes de acero galvanizado en caliente.
 - Tornillería antivandálica de acero inoxidable.
 - Pictograma explicativo de uso grabado en tablero de polietileno de alta densidad bicolor.



Function/ Set of three parallel bars, height 1200mm.
 Only one user per bar.
 The exercise has to be done centered on the bar.

- Materials/**
- Galvanized steel bars finished with thermoset polyester paint.
 - Hot-dip galvanized steel posts.
 - Anti-vandal stainless steel bolts.
 - Explanatory usage board with pictograms engraved in two-color HDPE.



Fonction/ Barres parallèles triple hauteur 1200mm.
 Un seul utilisateur sur chaque barre.
 L'exercice s'effectue centré sur la barre.

- Matériaux/**
- Barres en acier galvanisé et finition avec peinture polyester thermodurcie.
 - Poteaux en acier galvanisés à chaud.
 - Visserie antivandalisme en acier inoxydable.
 - Pictogrammes explicatifs d'utilisation gravés sur panneau de polyéthylène haute densité bicolore.

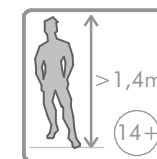
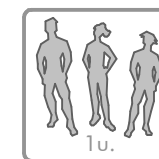
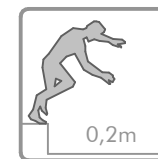
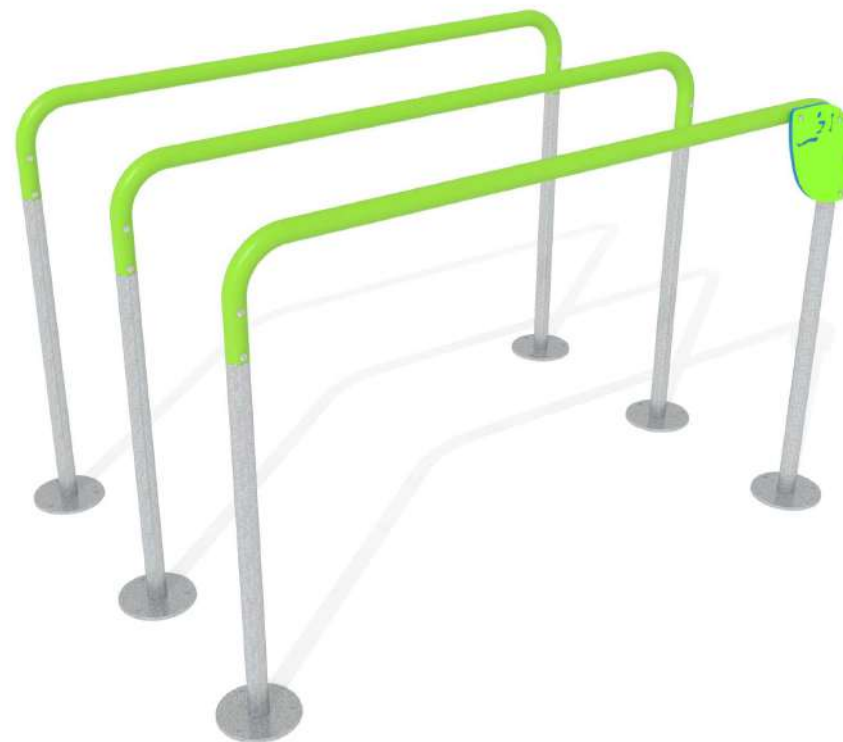

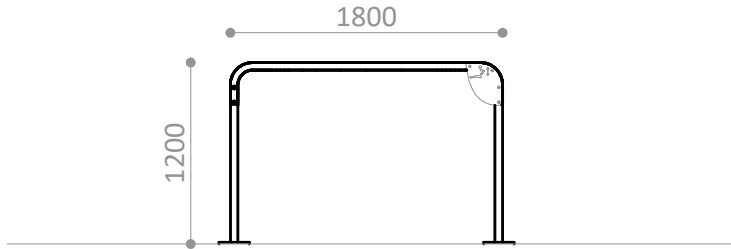

ÁREA DE MOVIMIENTO / ALTURA DE CAIDA LIBRE
 MOVEMENT ZONE/ FREE HEIGHT OF FALL
 ZONE DE MOUVEMENT/ HAUTEUR DE CHUTE LIBRE

18,25 m² / 0,2 m

Superficie según EN 16630
 Surface according to EN 16630
 Revêtement conformément à la Norme EN 16630

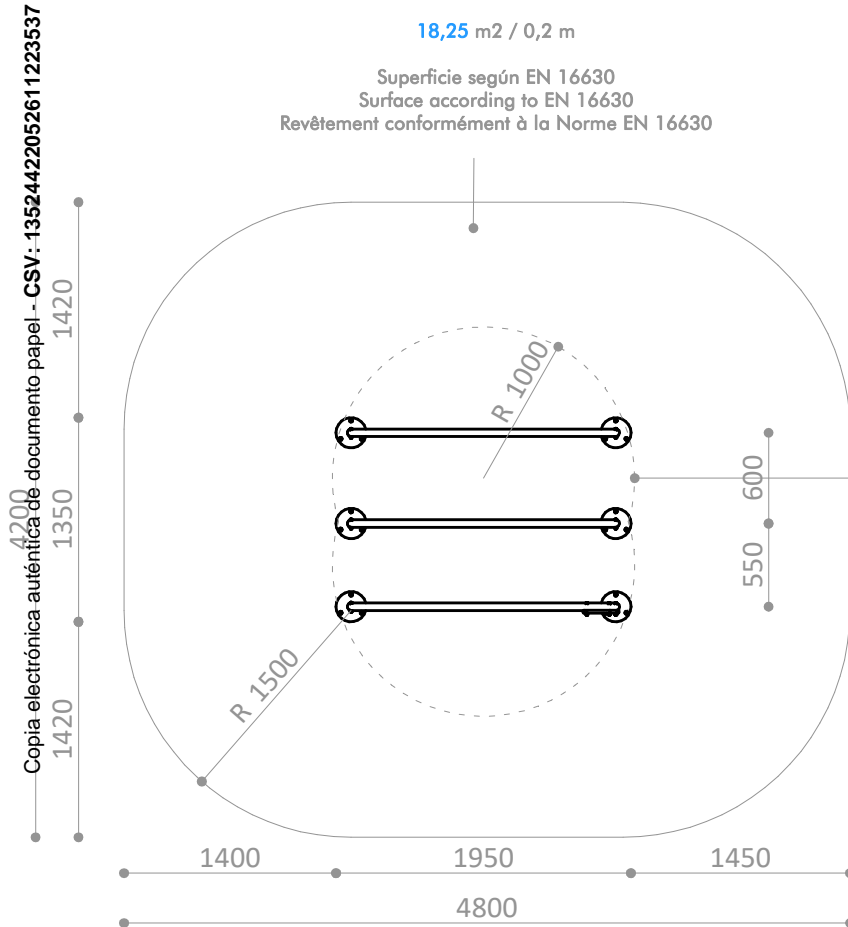

PIEZA MAS GRANDE

BIGGEST PART

LA PLUS GRANDE PIECE

R7410A-05

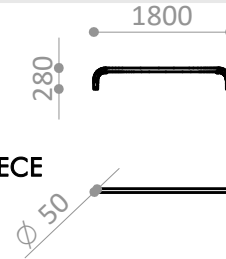

PIEZA MAS PESADA

HEAVIEST PART

LA PIECE LA PLUS LOURDE

R7410A-05

5 Kg.



R7422A

Suelo de hormigón

Concrete ground

Fixation sur béton

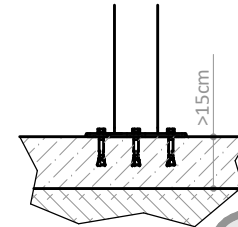

x18

ÁREA DE EJERCICIO
 EXERCISE ZONE
 ZONE D'EXERCICE

Disponibilidad de repuestos durante 10 años.
 Spare parts available for 10 years.
 Disponibilité de pièces de rechange pendant 10 ans.
 10 Jahre Ersatzteilverfügbarkeit

Industrias Agapito se reserva el derecho a modificar sin previo aviso los elementos descritos en este documento.
 Industrias Agapito reserves the right to change the items described in this document without prior notice.
 Industrias Agapito se réserve le droit de modifier à tout moment et sans préavis les éléments décrits dans le présent document.
 Industrias Agapito behält sich das Recht vor, die in diesem Dokument beschriebenen Elemente ohne vorherige Ankündigung zu verändern.

Peso maximo del usuario = 150 Kg.
 Maximum user weight = 150 Kg.
 Poids maximum de l'utilisateur = 150 Kg
 Höchstgewicht des Benutzers = 150 Kg

R7422E

Otros suelos

Other grounds

Autres sols

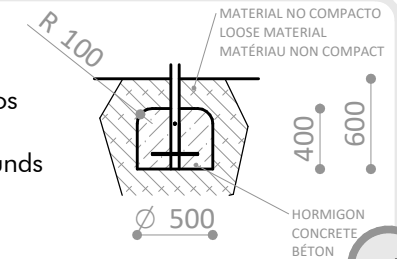

x6



Copia electrónica auténtica de documento papel - CSV: 13524422062611223537

 **Función/** Ejercitar los músculos del abdomen.
 Sólo un usuario en cada elemento.
 Realizar el ejercicio centrado en el elemento.

Materiales/

- Estructura de acero galvanizado en caliente.
- Tornillería antivandálica de acero inoxidable.
- Pictograma explicativo de ejercicio atornillado, grabado en tablero de polietileno de alta densidad bicolor.

 **Function/** Exercises abdominal muscles.
 Only one user per bar.
 The exercise has to be done centered on the bar.

Materials/

- Hot-dip galvanized steel structure.
- Anti-vandal stainless steel bolts.
- Explanatory usage board with pictograms engraved in two-color polythene.

 **Fonction/** Exerce les muscles de l'abdomen
 Un seul utilisateur sur chaque barre.
 L'exercice s'effectue centré sur la barre.

Matériaux/

- Structure en acier galvanisé à chaud.
- Visserie antivandalisme en acier inoxydable.
- Pictogrammes explicatifs d'utilisation gravés sur panneau de polyéthylène haute densité bicolore.

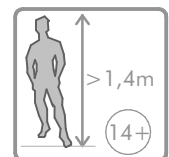
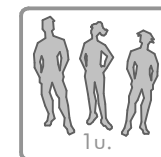
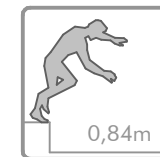

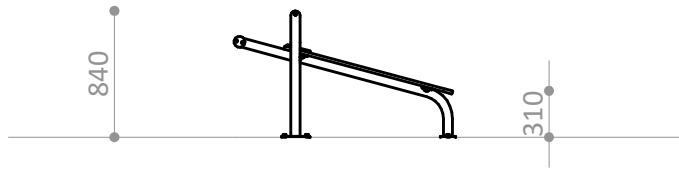

ÁREA DE MOVIMIENTO / ALTURA DE CAIDA LIBRE
MOVEMENT ZONE/ FREE HEIGHT OF FALL
ZONE DE MOUVEMENT/ HAUTEUR DE CHUTE LIBRE

14,90 m² / 0,84 m

Superficie según EN 16630
Surface according to EN 16630
Revêtement conformément à la Norme EN 16630

PIEZA MAS GRANDE

BIGGEST PART

LA PLUS GRANDE PIECE

R7442A

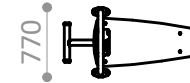
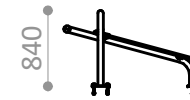

PIEZA MAS PESADA

HEAVIEST PART

LA PIECE LA PLUS LOURDE

R7442A

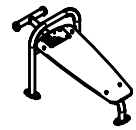

31 Kg.

R7442A

Suelo de hormigón

Concrete ground

Fixation sur béton

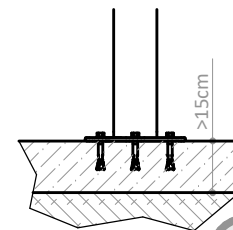

x6

R7442E

Otros suelos

Other grounds

Autres sols

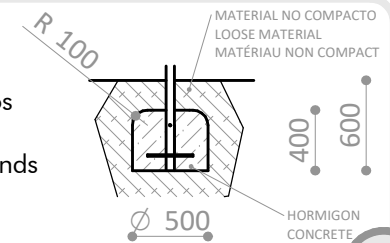

x3

ÁREA DE EJERCICIO
EXERCISE ZONE
ZONE D'EXERCICE

Disponibilidad de repuestos durante 10 años.
Spare parts available for 10 years.
Disponibilité de pièces de rechange pendant 10 ans.
10 Jahre Ersatzteilverfügbarkeit

Industrias Agapito se reserva el derecho a modificar sin previo aviso los elementos descritos en este documento.
Industrias Agapito reserves the right to change the items described in this document without prior notice.
Industrias Agapito se réserve le droit de modifier à tout moment et sans préavis les éléments décrits dans le présent document.
Industrias Agapito behält sich das Recht vor, die in diesem Dokument beschriebenen Elemente ohne vorherige Ankündigung zu verändern.

Peso máximo del usuario = 150 Kg.
Maximum user weight = 150 Kg.
Poids maximum de l'utilisateur = 150 Kg
Höchstgewicht des Benutzers = 150 Kg

Copia electrónica auténtica de documento papel. CSV: 13524422052611223537

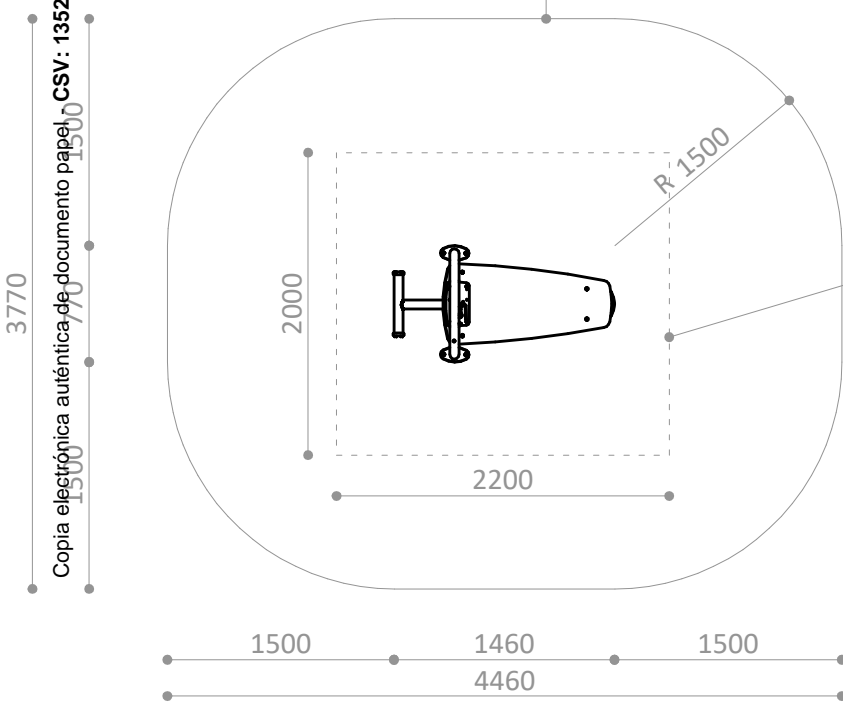

Copia electrónica auténtica de documento papel - CSV: 13524422052611223537



Conjunto Calistenia

Pista de Atletismo

Copia electrónica auténtica de documento papel - CSV: 13524422052611223537

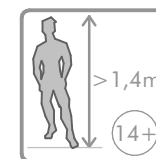
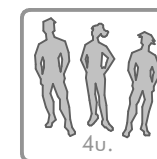
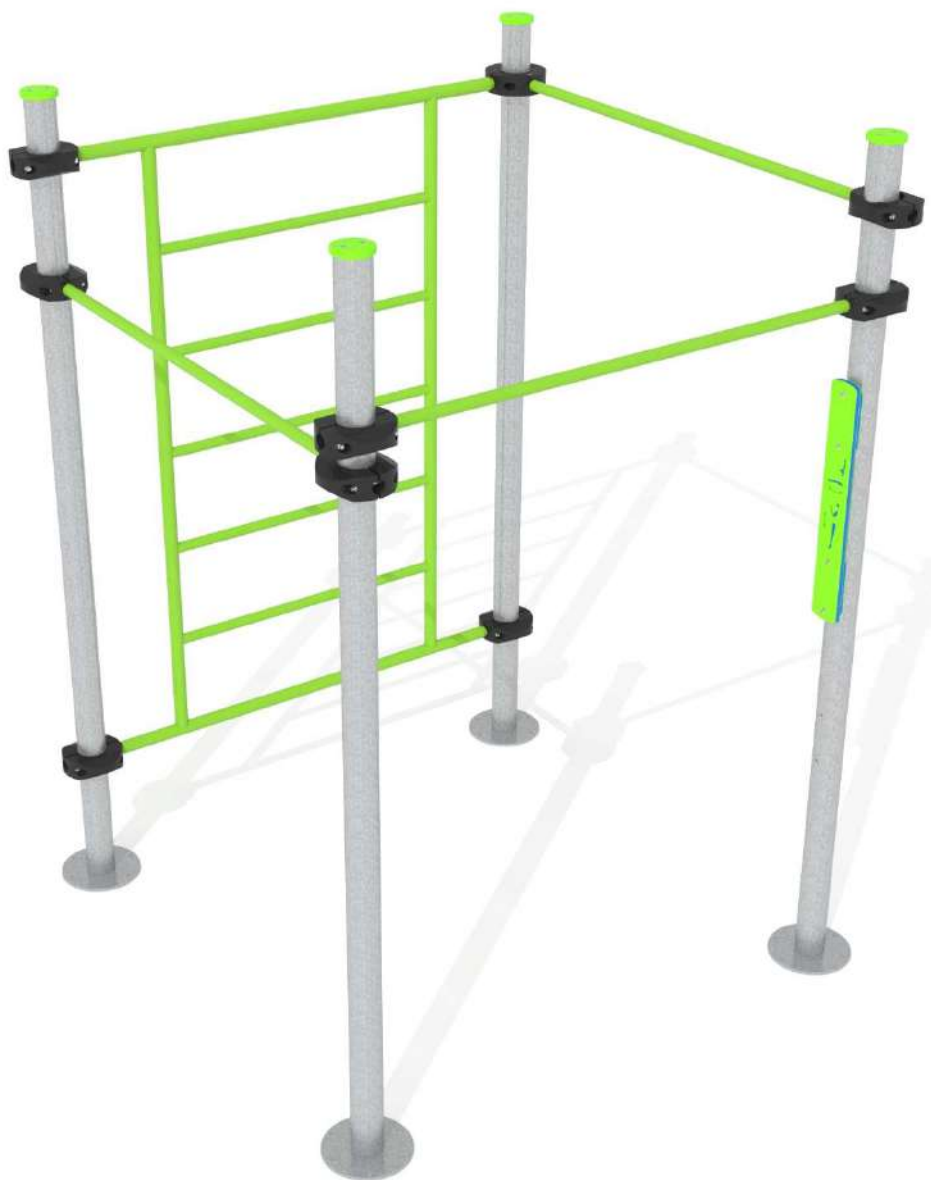



Función/ Conjunto compuesto por 4 postes, 3 barras horizontales para realizar flexiones sostenido en las barras a diferentes alturas y 1 espaldera.
Sólo un usuario en cada elemento.
Realizar el ejercicio centrado en el elemento.
Los ejercicios en los elementos destinados a posición de usuario colgado, deberán realizarse en dicha posición.

- Materiales/**
- Barras de acero galvanizado con acabado en pintura de poliéster termoendurecida.
 - Postes de acero galvanizado en caliente.
 - Tornillería antivandálica de acero inoxidable.
 - Pictograma explicativo de uso grabado en tablero de polietileno de alta densidad bicolor.
 - Bridas de polímero reforzado de alta resistencia a la intemperie.



Function/ Set formed by 4 posts, 3 pull up bars to perform exercises using the bars at different heights and 1 swedish wall.
Only one user per bar.
The exercise has to be done centered on the bar.
The exercises on the elements provided for hanging position must be precisely used in that position.

- Materials/**
- Galvanized steel bars finished with thermoset polyester paint.
 - Hot-dip galvanized steel posts.
 - Anti-vandal stainless steel bolts.
 - Explanatory usage board with pictograms engraved in two-color HDPE.
 - Highly outdoors resistant reinforced polymer bracket / clamp.



Fonction/ Ensemble composée de 4 poteaux, 3 barres horizontales permettant d'effectuer des tractions à différentes hauteurs et 1 espalier.
Un seul utilisateur sur chaque barre.
L'exercice s'effectue centré sur la barre.
Les exercices pratiqués sur des éléments prévus pour un usage en suspension doivent être effectués dans cette position.

- Matériaux/**
- Barres en acier galvanisé et finition avec peinture polyester thermodurcie.
 - Poteaux en acier galvanisés à chaud.
 - Visserie antivandalisme en acier inoxydable.
 - Pictogrammes explicatifs d'utilisation gravés sur panneau de polyéthylène haute densité bicolore.
 - Bagues en polymère renforcé à haute résistance aux intempéries.

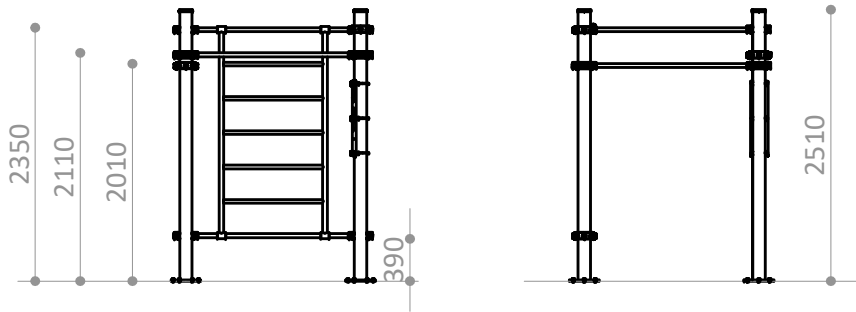

PIEZA MAS GRANDE
BIGGEST PART
LA PLUS GRANDE PIECE
R7450-10

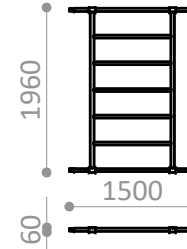

PIEZA MAS PESADA
HEAVIEST PART
LA PIECE LA PLUS LOURDE
R7450-10 39 Kg.

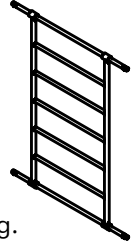

ÁREA DE MOVIMIENTO / ALTURA DE CAIDA LIBRE
MOVEMENT ZONE/ FREE HEIGHT OF FALL
ZONE DE MOUVEMENT/ HAUTEUR DE CHUTE LIBRE

20,30 m2 / 1,35 m

Superficie según EN 16630
Surface according to EN 16630
Revêtement conformément à la Norme EN 16630

R7473A

Suelo de hormigón
Concrete ground
Fixation sur béton

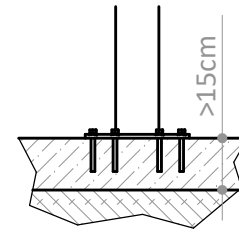

x24

R7473E

Otros suelos
Other grounds
Autres sols

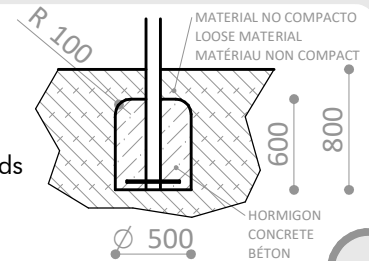

x4

Copia electrónica auténtica de documento papel - CSV: 13524422052611223537

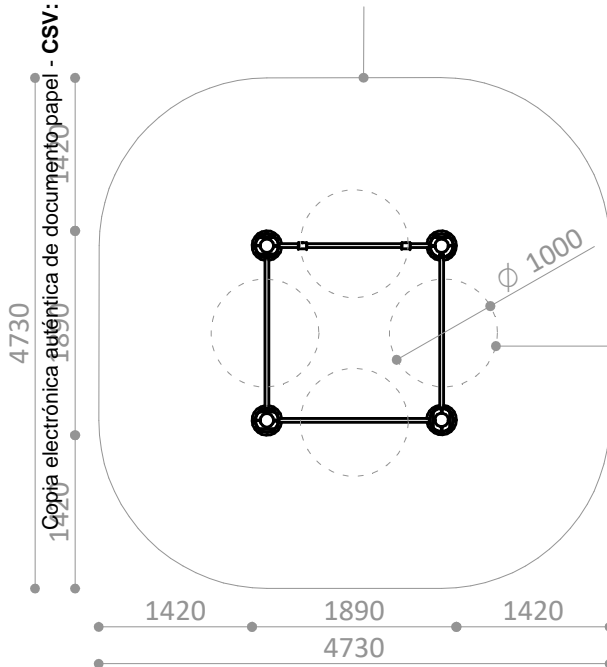

ÁREAS DE EJERCICIO
EXERCISE ZONES
ZONES D'EXERCICE

Disponibilidad de repuestos durante 10 años.
Spare parts available for 10 years.
Disponibilité de pièces de rechange pendant 10 ans.
10 Jahre Ersatzteilverfügbarkeit

Industrias Agapito se reserva el derecho a modificar sin previo aviso los elementos descritos en este documento.
Industrias Agapito reserves the right to change the items described in this document without prior notice.
Industrias Agapito se réserve le droit de modifier à tout moment et sans préavis les éléments décrits dans le présent document.
Industrias Agapito behält sich das Recht vor, die in diesem Dokument beschriebenen Elemente ohne vorherige Ankündigung zu verändern.

Peso máximo del usuario = 150 Kg.
Maximum user weight = 150 Kg.
Poids maximum de l'utilisateur = 150 Kg
Höchstgewicht des Benutzers = 150 Kg



Gracias



H2O2 SPORT GLOBAL S.L.

C/ POU D'EN BAUÇA, 15

07350 BINISSALEM

ILLES BALEARS

Tel. 971 511 237

CIF B57748782

info@h2o2sportglobal.com www.h2o2sportglobal.com

AJUNTAMENT LLUCMAJOR

AJUNTAMENT LLUCMAJOR.

CONSTITUCIÓ,8

07620 LLUCMAJOR

ILLES BALEARS

Dni / Cif P0703100H

PRESUPUESTO 107.808

Serie P Fecha 10/02/2021 Cliente 43000016

Código	Descripción	Cantidad	Precio	Importe
PROPUESTA 1. PARQUE INFANTIL				
1	R4268 Multijuego MEDITERRANEUM TRIBOX, tobogán de polietileno	1,00	28.450,00	28.450,00
1	TRANSPORTE	1,00	1.800,00	1.800,00
1	MONTAJE	1,00	2.800,00	2.800,00

Subtotal 33.050,00

Base Imponible 33.050,00

21,00 % Iva 6.940,50

TOTAL PRESUPUESTO 39.990,50

Copia electrónica auténtica de documento papel - CSV: 13524422174540363761

De conformidad con lo establecido en la normativa vigente en Protección de Datos de Carácter Personal, le informamos que sus datos serán incorporados al sistema de tratamiento titularidad de H2O2 SPORTGLOBAL SL con CIF B57748782 y domicilio social sito en CARRER POU DEN BAUÇA, 15 07350 BINISSALEM (ILLES BALEARS), con la finalidad de poder remitirle la correspondiente factura. En cumplimiento con la normativa vigente, H2O2 SPORTGLOBAL SL informa que los datos serán conservados durante el período legalmente establecido. A su vez, le informamos que puede contactar con el Delegado de Protección de Datos de H2O2 SPORTGLOBAL SL, dirigiéndose por escrito a la dirección de correo cliente@conversia.es o al teléfono 902877192. Podrá ejercer los derechos de acceso, rectificación, limitación de tratamiento, supresión, portabilidad y oposición/revocación, en los términos que establece la normativa vigente en materia de protección de datos, dirigiendo su petición a la dirección postal arriba indicada o bien a través de correo electrónico CONTABILIDAD@H2O2SPORTGLOBAL.COM. Podrá dirigirse a la Autoridad de Control competente para presentar la reclamación que considere oportuna.

Ciente adherido

asnef EMPRESAS
Powered by
EQUIFAX

Inscrita en el Registro Mercantil de Baleares, Tomo 2490, Folio 21, Inscripción 1ª, Hoja PM-69152, Documento 1/2012/3267,0,Diario 225, Asiento 2355 CIF B57748782



H2O2 SPORT GLOBAL S.L.
C/ POU D'EN BAUÇA, 15
07350 BINISSALEM
ILLES BALEARS
Telf. 971 511 237
CIF B57748782

info@h2o2sportglobal.com www.h2o2sportglobal.com

AJUNTAMENT LLUCMAJOR

AJUNTAMENT LLUCMAJOR,
CONSTITUCIÓ,8
07620 LLUCMAJOR
ILLES BALEARS

Dni / Cif P0703100H

PRESUPUESTO 107.809

Serie P Fecha 10/02/2021 Cliente 43000016

Código	Descripción	Cantidad	Precio	Importe
PROPUESTA 2. PARQUE INFANTIL				
1	R4298 Multijuego TRIBOX ZIG-ZAG, Tobogán de polietileno	1,00	18.800,00	18.800,00
1	TRANSPORTE	1,00	1.800,00	1.800,00
1	MONTAJE	1,00	2.800,00	2.800,00
Subtotal				23.400,00
Base Imponible				23.400,00
21,00 % Iva				4.914,00
TOTAL PRESUPUESTO				28.314,00

De conformidad con lo establecido en la normativa vigente en Protección de Datos de Carácter Personal, le informamos que sus datos serán incorporados al sistema de tratamiento titularidad de H2O2 SPORTGLOBAL SL con CIF B57748782 y domicilio social sito en CARRER POU DEN BAUÇA, 15 07350 BINISSALEM (ILLES BALEARS), con la finalidad de poder remitirle la correspondiente factura. En cumplimiento con la normativa vigente, H2O2 SPORTGLOBAL SL informa que los datos serán conservados durante el período legalmente establecido. A su vez, le informamos que puede contactar con el Delegado de Protección de Datos de H2O2 SPORTGLOBAL SL, dirigiéndose por escrito a la dirección de correo cliente@conversia.es o al teléfono 902877192. Podrá ejercer los derechos de acceso, rectificación, limitación de tratamiento, supresión, portabilidad y oposición/revocación, en los términos que establece la normativa vigente en materia de protección de datos, dirigiendo su petición a la dirección postal arriba indicada o bien a través de correo electrónico CONTABILIDAD@H2O2SPORTGLOBAL.COM. Podrá dirigirse a la Autoridad de Control competente para presentar la reclamación que considere oportuna.

Cliente adherido
asnef EMPRESAS
Powered by
EQUIFAX

Inscrita en el Registro Mercantil de Baleares, Tomo 2490, Folio 21, Inscrición 1ª, Hoja PM-69152, Documento 1/2012/3267,0,Diario 225, Asiento 2355 CIF B57748782

Copia electrónica auténtica de documento papel - CSV: 13524422774144244772



H2O2 SPORT GLOBAL S.L.

C/ POU D'EN BAUÇA, 15
07350 BINISSALEM
ILLES BALEARS
Telf. 971 511 237
CIF B57748782

info@h2o2sportglobal.com www.h2o2sportglobal.com

AJUNTAMENT LLUCMAJOR

AJUNTAMENT LLUCMAJOR,
CONSTITUCIÓ,8
07620 LLUCMAJOR
ILLES BALEARS

Dni / Cif P0703100H

PRESUPUESTO 107.810

Serie P Fecha 10/02/2021 Cliente 43000016

Código	Descripción	Cantidad	Precio	Importe
PROPUESTA 3. PARQUE INFANTIL				
1	R4262 Multijuego EL GALEÓN	1,00	12.995,00	12.995,00
1	TRANSPORTE	1,00	1.800,00	1.800,00
1	MONTAJE	1,00	2.800,00	2.800,00
Subtotal				17.595,00
Base Imponible				17.595,00
21,00 % Iva				3.694,95
TOTAL PRESUPUESTO				21.289,95

Código electrónico auténtica de documento papel - CSV: 13524422200246655773

De conformidad con lo establecido en la normativa vigente en Protección de Datos de Carácter Personal, le informamos que sus datos serán incorporados al sistema de tratamiento titularidad de H2O2 SPORTGLOBAL SL con CIF B57748782 y domicilio social sito en CARRER POU DEN BAUÇA, 15 07350 BINISSALEM (ILLES BALEARS) con la finalidad de poder remitirle la correspondiente factura. En cumplimiento con la normativa vigente, H2O2 SPORTGLOBAL SL informa que los datos serán conservados durante el periodo legalmente establecido. A su vez, le informamos que puede contactar con el Delegado de Protección de Datos de H2O2 SPORTGLOBAL SL, dirigiéndose por escrito a la dirección de correo cliente@corversia.es o al teléfono 902877192. Podrá ejercer los derechos de acceso, rectificación, limitación de tratamiento, supresión, portabilidad y oposición/revocación, en los términos que establece la normativa vigente en materia de protección de datos, dirigiendo su petición a la dirección postal arriba indicada o bien a través de correo electrónico CONTABILIDAD@H2O2SPORTGLOBAL.COM. Podrá dirigirse a la Autoridad de Control competente para presentar la reclamación que considere oportuna.

Cliente adherido

asnef EMPRESAS
Powered by
EQUIFAX

Inscrita en el Registro Mercantil de Baleares, Tomo 2490, Folio 21, Inscripción 1ª, Hoja PM-69152, Documento 1/2012/3267,0, Diario 225, Asiento 2355 CIF B57748782



H2O2 SPORT GLOBAL S.L.

C/ POU D'EN BAUÇA, 15

07350 BINISSALEM

ILLES BALEARS

Telf. 971 511 237

CIF B57748782

info@h2o2sportglobal.com www.h2o2sportglobal.com

AJUNTAMENT LLUCMAJOR

AJUNTAMENT LLUCMAJOR.

CONSTITUCIÓ,8

07620 LLUCMAJOR

ILLES BALEARS

Dni / Cif P0703100H

PRESUPUESTO 107.807

Serie P Fecha 10/02/2021 Cliente 43000016

Código	Descripción	Cantidad	Precio	Importe
CIRCUITO CALISTENIA. EL ARENAL				
1	R7481 Conjunto STREET WORKOUT 12 postes	1,00	4.990,00	4.990,00
1	R7420 Barras paralelas H1200mm	2,00	370,00	740,00
1	R7422 Barras paralelas triples H1200mm	1,00	550,00	550,00
1	R7442 Abdominales	1,00	470,00	470,00
1	Suministro e instalación de pavimento continuo con un espesor según su HIC	151,00	59,00	8.909,00
1	Montaje	1,00	1.800,00	1.800,00
1	Transporte	1,00	1.500,00	1.500,00
CALISTENIA PISTA ATLETISMO				
1	R7473 Conjunto STREET WORKOUT 4 postes Transporte y montaje aprovechando el proyecto "circuito de calistenia El Arenal"	1,00	1.990,00	1.990,00
Subtotal				20.949,00
Base Imponible				20.949,00
21,00 % Iva				4.399,29

TOTAL PRESUPUESTO

25.348,29

De conformidad con lo establecido en la normativa vigente en Protección de Datos de Carácter Personal, le informamos que sus datos serán incorporados al sistema de tratamiento titularidad de H2O2 SPORTGLOBAL SL con CIF B57748782 y domicilio social sito en CARRER POU DEN BAUÇA, 15 07350 BINISSALEM (ILLES BALEARS), con la finalidad de poder remitirle la correspondiente factura. En cumplimiento con la normativa vigente, H2O2 SPORTGLOBAL SL informa que los datos serán conservados durante el período legalmente establecido. A su vez, le informamos que puede contactar con el Delegado de Protección de Datos de H2O2 SPORTGLOBAL SL, dirigiéndose por escrito a la dirección de correo cliente@conversia.es o teléfono 902677192. Podrá ejercer los derechos de acceso, rectificación, limitación de tratamiento, supresión, portabilidad y oposición/revocación, en los términos que establece la normativa vigente en materia de protección de datos, dirigiendo su petición a la dirección postal arriba indicada o bien a través de correo electrónico CONTABILIDAD@H2O2SPORTGLOBAL.COM. Podrá dirigirse a la Autoridad de Control competente para presentar la reclamación que considere oportuna.

Ciente adherido
asnef EMPRESAS
Powered by
EQUIFAX

Inscrita en el Registro Mercantil de Baleares, Tomo 2490, Folio 21, Inscripción 1ª, Hoja PM-69152, Documento 1/2012/3267,0,Diario 225, Asiento 2355 CIF B57748782